



GOBIERNO DE  
**MONTERREY**

COORDINACIÓN DE ESPECTÁCULOS  
PERMISO. -SAY-DIV /PE /1326/2019  
FOLIO. - 1326

**C.-OSCAR RIOS MARTINEZ.**  
**PRESENTE. -**

Esta Dirección en contestación a su solicitud recibida en fecha 01 del mes de julio del 2019, con fundamento en los artículos 1, 3, 6, 9 y 14 del Reglamento de Espectáculos Públicos para el Municipio de Monterrey, concede el permiso para la celebración del evento que a continuación se describe:

EVENTO (S): MUSICA EN VIVO.

LUGAR: BAR MEXICO 70. CALLE REFORMA NUM 264 ENTRE GUERRERO Y GALEANA  
CENTRO DE MONTERREY N.L.

FECHA (S) 10-11-12-13 DE JULIO DEL 2019.

HORARIO(S) LUNES HASTA 12:00 DE MARTES A VIERNES HASTA LA 01:00 SABADOS HASTA LA 01:30 HRS Y DOMINGO HASTA LAS 18:00 HRS.

NÚMERO DE PRESENTACIONES. CUATRO DIAS.

En la inteligencia de que se deberá cubrir los impuestos que marca la Ley de Hacienda Para los Municipios del Estado de Nuevo León y sujetarse a lo establecido por el artículo 7, 9, 10, 75, fracciones III, IV y VI y demás relativos del Reglamento arriba mencionado; este permiso no lo autoriza a expender y/o consumir bebidas alcohólicas sin la licencia y en los horarios que señala el artículo 24 del Reglamento que Regula los Establecimientos de Venta, Expendio o Consumo de Bebidas Alcohólicas en el Municipio de Monterrey, Nuevo León. Asimismo, no autoriza que se instalen vendedores ambulantes sema -fijos, ajenos a la organización del evento.

**ATENTAMENTE.-**  
**MONTERREY. N. L. A 01 DE JULIO DEL 2019.**

*8 de julio*  
*[Signature]*

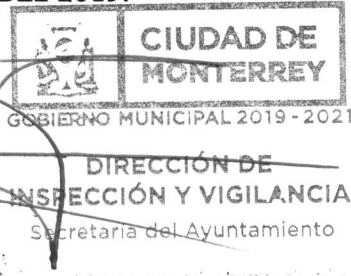

**LIC. VÍCTOR HUGO GUTIÉRREZ ZAMARRÓN.**  
**DIRECTOR DE INSPECCIÓN Y VIGILANCIA.**



# GOBIERNO DE MONTERREY

COORDINACIÓN DE ESPECTÁCULOS.  
PERMISO. -SAY-DIV/PE/1327/2019  
FOLIO. - 1327

**C.-LUIS ALBERTO CANTU BARRERA.**  
**PRESENTE.-.**

Esta Dirección en contestación a su solicitud recibida en fecha 01 del mes de julio del 2019, y con fundamento en los artículos 4 letra A, 6 y 8 del Reglamento de Espectáculos Públicos para el Municipio de Monterrey, concede el permiso correspondiente a la celebración del evento que a continuación se describe:

EVENTO (S): **"DIVERSAS OBRAS DE TEATRO"**

LUGAR: FORO ARCADIA. HIDALGO NUM 511 PTE. ESQUINA CON JUAN ALDAMA.  
CENTRO DE MONTERREY, N.L.

FECHA: 1-3-4-5-6-7 DE JULIO DEL 2019.

HORARIO (S): 19:00 HRS, 20:30 Y 21:00 HRS.

NO. DE PRESENTACIONES: SEIS DIAS.

En términos del artículo 12 del citado Reglamento, los boletos deben elaborarse debidamente foliados, de tal manera que garanticen el interés fiscal del Municipio, de la empresa y el público en general, señalando claramente el precio de cada localidad, fecha y horario del evento y entregar al inspector de la Coordinación de Espectáculos de la Dirección de Inspección y Vigilancia, el reporte de resultados para que pueda verificar el número de boletos vendidos, las cortesías emitidas, el aforo general, los boletos no vendidos y el monto total recaudado.

En la inteligencia de que se deberá cubrir los impuestos que marca la Ley de Hacienda Para los Municipios del Estado de Nuevo León y sujetarse a lo establecido por el artículo 7 y demás relativos del Reglamento arriba mencionado; este permiso no lo autoriza a expender y/o consumir bebidas alcohólicas, ni a que se instalen vendedores ambulantes semi-fijos.

**ATENTAMENTE.-**  
**MONTERREY. N. L. A 01 DE JULIO DEL 2019**



**DIRECCIÓN DE  
INSPECCIÓN Y VIGILANCIA**  
Secretaría del Ayuntamiento

**LIC. VÍCTOR HUGO GUTIÉRREZ ZAMARRÓN.**  
**DIRECTOR DE INSPECCION Y VIGILANCIA.**





# GOBIERNO DE MONTERREY

COORDINACION DE ESPECTACULOS  
PERMISO. -SAY-DIV/PE/1328/2019  
FOLIO. - 1328

**C.-JOSE ANGEL SALAZAR GARCIA.  
PRESENTE. -**

Esta Dirección en contestación a su solicitud recibida en fecha 01 del mes de julio del 2019, con fundamento en lo dispuesto en los artículos 1, 6, 7 y 8, fracción XI del Reglamento de Espectáculos Públicos para el Municipio de Monterrey, tiene a bien autorizarle el permiso para la celebración del evento que a continuación se describe:

EVENTO (S): **INSTALACION DE JUEGOS MECANICOS.**

LUGAR: CALLE SILAO, OJUELOS Y CORONADO COL. MITRAS CENTRO. MONTERREY, N.L.

FECHAS: 4 AL 7 DE JULIO DEL 2019.

HORAS: 18:00 A 24:00 HRS.

NUMERO DE PRESENTACIONES: CUATRO DIAS.

En la inteligencia de que se deberá cubrir los impuestos que marca la Ley de Hacienda Para los Municipios del Estado de Nuevo León y sujetarse a lo establecido por el artículo 75 fracción I, y demás relativos del reglamento de Espectáculos Públicos del Municipio de la Ciudad de Monterrey. En la inteligencia de que el incumplimiento de alguna de las obligaciones anteriores, dejará sin efecto el presente permiso. El cual no lo autoriza a expender y/o consumir bebidas alcohólicas ni a que se instalen vendedores ambulantes semi-fijos, ajenos a la organización del evento, juegos mecánicos.

**ATENTAMENTE.-  
MONTERREY. N. L. A 01 DE JULIO DEL 2019.**

**LIC. VÍCTOR HUGO GUTIÉRREZ ZAMARRÓN.  
DIRECTOR DE INSPECCIÓN Y VIGILANCIA.**



**GOBIERNO DE  
MONTERREY**

**COORDINACIÓN DE ESPECTÁCULOS  
PERMISO. -SAY-DIV/PE/1329/2019  
FOLIO. – 1329**

**C.-ENRIQUE ALBERTO AYALA GARCIA.  
PRESENTE. -**

Esta Dirección en contestación a su solicitud recibida en fecha 01 de julio del 2019, y con fundamento en los artículos 4 letra A, 6 y 8 del Reglamento de Espectáculos Públicos para el Municipio de Monterrey, concede el permiso correspondiente a la celebración del evento que a continuación se describe:

EVENTO (S): **“GRAN FERIA REGIA 2019.”**

LUGAR: PARQUE FUNDIDORA. AVE. MADERO S/N COL. OBRERA MONTERREY, N.L.

FECHA: 12 DE JULIO AL 4 DE AGOSTO DEL 2019.

HORARIO (S): 17:00 A 02:00 HRS.

NO. DE PRESENTACIONES: VEINTICUATRO DIAS.

En términos del artículo 12 del citado Reglamento, los boletos deben elaborarse debidamente foliados, de tal manera que garanticen el interés fiscal del Municipio, de la empresa y el público en general, señalando claramente el precio de cada localidad, fecha y horario del evento y entregar al inspector de la Coordinación de Espectáculos de la Dirección de Inspección y Vigilancia, el reporte de resultados para que pueda verificar el número de boletos vendidos, las cortesías emitidas, el aforo general, los boletos no vendidos y el monto total recaudado.

En la inteligencia de que se deberá cubrir los impuestos que marca la Ley de Hacienda Para los Municipios del Estado de Nuevo León y sujetarse a lo establecido por el artículo 7 y demás relativos del Reglamento arriba mencionado; este permiso no lo autoriza a expender y/o consumir bebidas alcohólicas, ni a que se instalen vendedores ambulantes semi-fijos.

**ATENTAMENTE.-  
MONTERREY. N. L. A 01 DE JULIO DEL 2019.**



**DIRECCIÓN DE  
INSPECCIÓN Y VIGILANCIA**  
Secretaría del Ayuntamiento

*12 Julio 2019*  
*[Firma manuscrita]*

*[Firma manuscrita]*

**LIC. VÍCTOR HUGO GUTIÉRREZ ZAMARRÓN.  
DIRECTOR DE INSPECCIÓN Y VIGILANCIA.**



GOBIERNO DE  
**MONTERREY**

COORDINACIÓN DE ESPECTÁCULOS  
PERMISO. -SAY-DIV /PE /1330/2019  
FOLIO. - 1330

**“OPERADORA IPC DE MEXICO S.A DE C.V.”  
C.-JOSE FRANCISCO VARGAS ESTRADA.  
PRESENTE.-**

Esta Dirección en contestación a su solicitud recibida en fecha 02 del mes de julio del 2019, con fundamento en los artículos 1, 3, 6, 9 y 14 del Reglamento de Espectáculos Públicos para el Municipio de Monterrey, concede el permiso para la celebración del evento que a continuación se describe:

<p>EVENTO (S): MAQUINITAS ELECTRONICAS.</p> <p>LUGAR: INCREDIBLE PIZZA. LAZARO CARDENAS 999 OTE. COL. LAS BRISAS.</p> <p>FECHA (S) 4 AL 16 DE JULIO DEL 2019.</p> <p>HORARIO(S) 12:00 A 22:00 HRS.</p> <p>NUMERO DE PRESENTACIONES TRECE DIAS.</p>
--

En la inteligencia de que se deberá cubrir los impuestos que marca la Ley de Hacienda Para los Municipios del Estado de Nuevo León y sujetarse a lo establecido por el artículo 7, 9, 10, 75, fracciones III, IV y VI y demás relativos del Reglamento arriba mencionado; este permiso no lo autoriza a expender y/o consumir bebidas alcohólicas sin la licencia y en los horarios que señala el artículo 24 del Reglamento que Regula los Establecimientos de Venta, Expendio o Consumo de Bebidas Alcohólicas en el Municipio de Monterrey, Nuevo León. Asimismo no autoriza que se instalen vendedores ambulantes semi fijos, ajenos a la organización del evento.

**A T E N T A M E N T E.-  
MONTERREY. N. L. A 02 DE JULIO DEL 2019.**

**LIC. VÍCTOR HUGO GUTIÉRREZ ZAMARRÓN.  
DIRECTOR DE INSPECCIÓN Y VIGILANCIA.**



GOBIERNO DE  
**MONTERREY**

**COORDINACIÓN DE ESPECTÁCULOS  
PERMISO. -SAY-DIV/PE/1331/2019  
FOLIO. 1331**

**LA GRAN AUDIENCIA ENTRETENIMIENTO S.C.  
C.-DIEGO GERARDO CANTÚ HEINRICH.  
PRESENTE.-.**

Esta Dirección en contestación a su solicitud recibida en fecha 02 del mes de julio del 2019, y con fundamento en los artículos 4 letra A, 6 y 8 del Reglamento de Espectáculos Públicos para el Municipio de Monterrey, concede el permiso correspondiente a la celebración del evento que a continuación se describe:

**EVENTO: "CASI NORMALES. OBRA DE TEATRO"**

**LUGAR: AUDITORIO LUIS ELIZONDO. AVE. LUIS ELIZONDO NUM 540. COL. ALTA VISTA**

**FECHA: 4 DE JULIO DEL 2019.**

**HORARIO (S): 21:00 HRS.**

**NO. DE PRESENTACIONES: UNICO DIA.**

En términos del artículo 12 del citado Reglamento, los boletos deben elaborarse debidamente foliados, de tal manera que garanticen el interés fiscal del Municipio, de la empresa y el público en general, señalando claramente el precio de cada localidad, fecha y horario del evento y entregar al inspector de la Coordinación de Espectáculos de la Dirección de Inspección y Vigilancia, el reporte de resultados para que pueda verificar el número de boletos vendidos, las cortesías emitidas, el aforo general, los boletos no vendidos y el monto total recaudado.

En la inteligencia de que se deberá cubrir los impuestos que marca la Ley de Hacienda Para los Municipios del Estado de Nuevo León y sujetarse a lo establecido por el artículo 7 y demás relativos del Reglamento arriba mencionado; este permiso no lo autoriza a expender y/o consumir bebidas alcohólicas, ni a que se instalen vendedores ambulantes semi-fijos.

**A T E N T A M E N T E.-  
MONTERREY. N. L. A 02 DE JULIO DEL 2019.**



**DIRECCIÓN DE  
INSPECCIÓN Y VIGILANCIA**  
Secretaría del Ayuntamiento

**LIC. VÍCTOR HUGO GUTIÉRREZ ZAMARRÓN.  
DIRECTOR DE INSPECCIÓN Y VIGILANCIA.**



GOBIERNO DE  
**MONTERREY**

COORDINACIÓN DE ESPECTÁCULOS  
PERMISO. -SAY-DIV/PE/1332/2019  
FOLIO. - 1332

**“CENTRO SOCIAL COLONIA MITRAS CENTRO, A.C.”**  
**C.-RODOLFO LUNA MORENO.**  
**PRESENTE. -**

Esta Dirección en contestación a su solicitud recibida en fecha 02 del mes de julio del 2019 con fundamento en los artículos 1, 3, 6, 9 y 14 del Reglamento de Espectáculos Públicos para el Municipio de Monterrey, concede el permiso para la celebración del evento que a continuación se describe:

EVENTO (S): SOCIALES. (Bodas y Cumpleaños)

LUGAR: CENTRO SOCIAL MITRAS. AVE. SIMON BOLIVAR NUM 1909 NTE.  
COL. MITRAS CENTRO. MONTERREY, N.L.

FECHA (S): 4-7-13-14-18-20-21-27-28 DE JULIO DEL 2019.

HORARIO (S): 09:00 A 24:00 HRS

No. DE PRESENTACIONES: NUEVE DIAS.

En la inteligencia de que se deberá cubrir los impuestos que marca la Ley de Hacienda Para los Municipios del Estado de Nuevo León y sujetarse a lo establecido por el artículo 7, 9, 10, 75, fracciones III, IV y VI y demás relativos del Reglamento arriba mencionado; este permiso no lo autoriza a expender y/o consumir bebidas alcohólicas sin la licencia y en los horarios que señala el artículo 24 del Reglamento que Regula los Establecimientos de Venta, Expendio o Consumo de Bebidas Alcohólicas en el Municipio de Monterrey, Nuevo León. Asimismo, no autoriza que se instalen vendedores ambulantes semi -fijos, ajenos a la organización del evento.

**ATENTAMENTE.-**  
**MONTERREY. N. L. A 02 DE JULIO DEL 2019.**

**LIC. VÍCTOR HUGO GUTIERREZ ZAMARRÓN.**  
**DIRECTOR DE INSPECCIÓN Y VIGILANCIA.**



GOBIERNO DE  
**MONTERREY**

COORDINACIÓN DE ESPECTÁCULOS  
PERMISO. -SAY-DIV/PE/1333/2019  
FOLIO. - 1333

**C.-DANIEL ALEJANDRO CABALLERO LOZANO.  
PRESENTE. -**

Esta Dirección en contestación a su solicitud recibida en fecha 02 del mes de julio del 2019, con fundamento en los artículos 1, 3, 6, 9 y 14 del Reglamento de Espectáculos Públicos para el Municipio de Monterrey, concede el permiso para la celebración del evento que a continuación se describe:

EVENTO (S): MUSICA EN VIVO

LUGAR: BAR MI OFICINA. TREVIÑO NUM 1308 OTE CENTRO DE MONTERREY N.L.

FECHA (S) 5-12 DE JULIO DEL 2019.

HORARIO(S) 20:00 A 01:30 HRS.

NUMERO DE PRESENTACIONES. DOS DIAS.

En la inteligencia de que se deberá cubrir los impuestos que marca la Ley de Hacienda Para los Municipios del Estado de Nuevo León y sujetarse a lo establecido por el artículo 7, 9, 10, 75, fracciones III, IV y VI y demás relativos del Reglamento arriba mencionado; este permiso no lo autoriza a expender y/o consumir bebidas alcohólicas sin la licencia y en los horarios que señala el artículo 24 del Reglamento que Regula los Establecimientos de Venta, Expendio o Consumo de Bebidas Alcohólicas en el Municipio de Monterrey, Nuevo León. Asimismo, no autoriza que se instalen vendedores ambulantes sema -fijos, ajenos a la organización del evento.

**ATENTAMENTE.-  
MONTERREY. N. L. A 02 DE JULIO DEL 2019.**

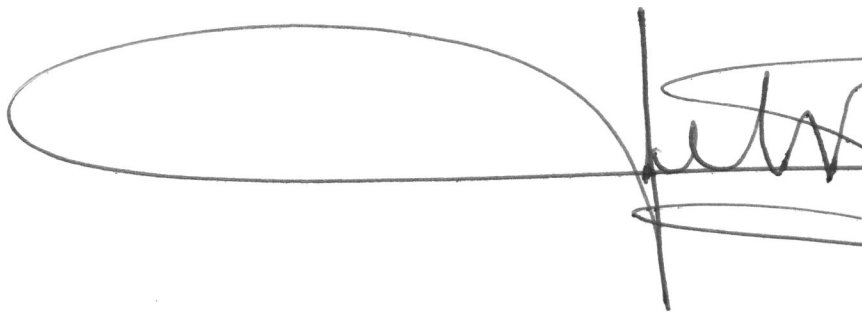
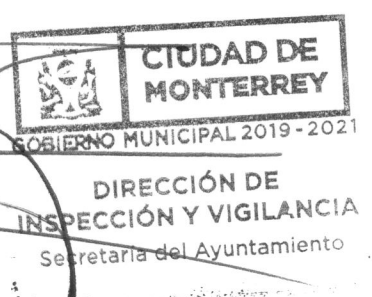
**LIC. VÍCTOR HUGO GUTIÉRREZ ZAMARRÓN.  
DIRECTOR DE INSPECCIÓN Y VIGILANCIA.**



# GOBIERNO DE MONTERREY

COORDINACIÓN DE ESPECTÁCULOS  
PERMISO. -SAY-DIV/PE/1334/2019  
FOLIO. - 1334

**C.MOISES PEREZ PASILLAS.  
PRESENTE. -**

Esta Dirección en contestación a su solicitud recibida en fecha de 02 de Julio del 2019, y con fundamento en los artículos 4 letra A, 6 y 8 del Reglamento de Espectáculos Públicos para el Municipio de Monterrey, concede el permiso correspondiente a la celebración del evento que a continuación se describe:

**EVENTO: "TEATROPOLIS"**

**LUGAR:** AV. EUGENIO GARZA SADA NUM 1693 COL. RESIDENCIAL LA FLORIDA MONTERREY, N.L.

**FECHA:** DEL 12 DE JULIO AL 29 DE SEPTIEMBRE DEL 2019.

**HORARIO:** JUEVES Y VIERNES 20:30, SABADOS Y DOMINGOS 18:00 Y 20:30 HRS.

**NO. DE PRESENTACIONES:**

En términos del artículo 12 del citado Reglamento, los boletos deben elaborarse debidamente foliados, de tal manera que garanticen el interés fiscal del Municipio, de la empresa y el público en general, señalando claramente el precio de cada localidad, fecha y horario del evento y entregar al inspector de la Coordinación de Espectáculos de la Dirección de Inspección y Vigilancia, el reporte de resultados para que pueda verificar el número de boletos vendidos, las cortesías emitidas, el aforo general, los boletos no vendidos y el monto total recaudado.

En la inteligencia de que se deberá cubrir los impuestos que marca la Ley de Hacienda Para los Municipios del Estado de Nuevo León y sujetarse a lo establecido por el artículo 7 y demás relativos del Reglamento arriba mencionado.

*Beavis ORIGINAL*

**ATENTAMENTE.-  
MONTERREY. N. L. A 02 DE JULIO DEL 2019.**



GOBIERNO MUNICIPAL 2019 - 2021

DIRECCIÓN DE  
INSPECCIÓN Y VIGILANCIA  
Secretaría del Ayuntamiento

**LIC. VICTOR HUGO GUTIERREZ ZAMARRON.  
DIRECTOR DE INSPECCION Y VIGILANCIA.**



GOBIERNO DE  
**MONTERREY**

COORDINACIÓN DE ESPECTÁCULOS  
PERMISO. -SAY-DIV/PE/1335/2019  
FOLIO. - 1335

**C.-RODRIGO RIOS RODRIGUEZ.**  
**PRESENTE. -**

Esta Dirección en contestación a su solicitud recibida en fecha 03 del mes de julio del 2019, con fundamento en los artículos 1, 3, 6, 9 y 14 del Reglamento de Espectáculos Públicos para el Municipio de Monterrey, concede el permiso para la celebración del evento que a continuación se describe:

EVENTO (S) MUSICA EN VIVO.

LUGAR: SALON MORELOS. MORELOS NUM 937 OTE, BARRIO ANTIGUO, MONTERREY, N.L.



FECHA (S) 10-11-12-13-14 DE JULIO DEL 2019.

HORARIO(S) 19:00 A 01:30 Y DOMINGO HASTA LAS 02:00 HRS.

NUMERO DE PRESENTACIONES: CINCO DIAS.

En la inteligencia de que se deberá cubrir los impuestos que marca la Ley de Hacienda Para los Municipios del Estado de Nuevo León y sujetarse a lo establecido por el artículo 7, 9, 10, 75, fracciones III, IV y VI y demás relativos del Reglamento arriba mencionado; este permiso no lo autoriza a expender y/o consumir bebidas alcohólicas sin la licencia y en los horarios que señala el artículo 24 del Reglamento que Regula los Establecimientos de Venta, Expendio o Consumo de Bebidas Alcohólicas en el Municipio de Monterrey, Nuevo León. Asimismo, no autoriza que se instalen vendedores ambulantes sema -fijos, ajenos a la organización del evento.

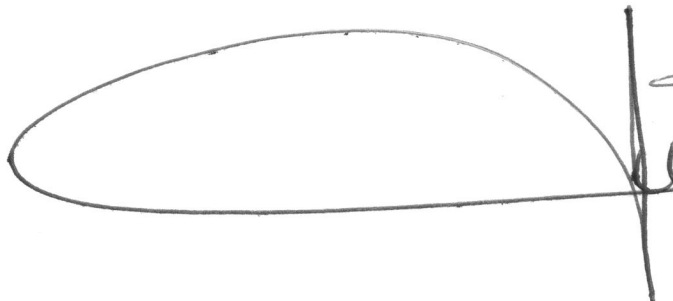
**ATENTAMENTE.-**  
**MONTERREY. N. L. A 03 DE JULIO DEL 2019.**

  
  
CIUDAD DE  
MONTERREY  
GOBIERNO MUNICIPAL 2019 - 2021  
DIRECCIÓN DE  
INSPECCIÓN Y VIGILANCIA  
Secretaría del Ayuntamiento

**LIC. VÍCTOR HUGO GUTIÉRREZ ZAMARRÓN.**  
**DIRECTOR DE INSPECCIÓN Y VIGILANCIA.**





GOBIERNO DE  
**MONTERREY**

COORDINACIÓN DE ESPECTÁCULOS  
PERMISO. -SAY-DIV/PE/1336/2019  
FOLIO. - 1336

**C.-MARCELO RIOS RODRIGUEZ.**  
**PRESENTE. -**

Esta Dirección en contestación a su solicitud recibida en fecha 03 del mes de julio del 2019, con fundamento en los artículos 1, 3, 6, 9 y 14 del Reglamento de Espectáculos Públicos para el Municipio de Monterrey, concede el permiso para la celebración del evento que a continuación se describe:

EVENTO (S) MUSICA EN VIVO.

LUGAR: RESTAURANTE BAR LA CHUNGA. MORELOS NÚM 958 OTE. BARRIO ANTIGUO.  
MONTERREY, N.L.

FECHA (S) 8-9-10-11-12-13 DE JULIO DEL 2019.

HORARIO(S) 13:00 A 01:30 HRS.

NUMERO DE PRESENTACIONES: SEIS DIAS.

En la inteligencia de que se deberá cubrir los impuestos que marca la Ley de Hacienda Para los Municipios del Estado de Nuevo León y sujetarse a lo establecido por el artículo 7, 9, 10, 75, fracciones III, IV y VI y demás relativos del Reglamento arriba mencionado; este permiso no lo autoriza a expender y/o consumir bebidas alcohólicas sin la licencia y en los horarios que señala el artículo 24 del Reglamento que Regula los Establecimientos de Venta, Expendio o Consumo de Bebidas Alcohólicas en el Municipio de Monterrey, Nuevo León. Asimismo, no autoriza que se instalen vendedores ambulantes sema -fijos, ajenos a la organización del evento.

**A T E N T A M E N T E.-**  
**MONTERREY. N. L. A 03 DE JULIO DEL 2019.**

**LIC. VÍCTOR HUGO GUTIÉRREZ ZAMARRÓN.**  
**DIRECTOR DE INSPECCIÓN Y VIGILANCIA.**



GOBIERNO DE  
**MONTERREY**

COORDINACIÓN DE ESPECTÁCULOS  
PERMISO. -SAY-DIV /PE /1337/2019  
FOLIO. - 1337

**C.- RODRIGO RIOS RODRIGUEZ.  
PRESENTE. -**

Esta Dirección en contestación a su solicitud recibida en fecha 03 del mes de julio del 2019, con fundamento en los artículos 1, 3, 6, 9 y 14 del Reglamento de Espectáculos Públicos para el Municipio de Monterrey, concede el permiso para la celebración del evento que a continuación se describe:

EVENTO (S): MUSICA EN VIVO.

LUGAR: CAFÉ IGUANA METAL. MORELOS NUM 905 OTE, BARRIO ANTIGUO. MTY, N.L.

FECHA (S) 11-12-13 DE JULIO DEL 2019.

HORARIO (S) 20:00 A 02:00 HRS.

NUMERO DE PRESENTACIONES. TRES DIAS.

En la inteligencia de que se deberá cubrir los impuestos que marca la Ley de Hacienda Para los Municipios del Estado de Nuevo León y sujetarse a lo establecido por el artículo 7, 9, 10, 75, fracciones III, IV y VI y demás relativos del Reglamento arriba mencionado; este permiso no lo autoriza a expender y/o consumir bebidas alcohólicas sin la licencia y en los horarios que señala el artículo 24 del Reglamento que Regula los Establecimientos de Venta, Expendio o Consumo de Bebidas Alcohólicas en el Municipio de Monterrey, Nuevo León. Asimismo, no autoriza que se instalen vendedores ambulantes sema -fijos, ajenos a la organización del evento.

**ATENTAMENTE.-  
MONTERREY. N. L. A 03 DE JULIO DEL 2019.**



**LIC. VÍCTOR HUGO GUTIÉRREZ ZAMARRÓN.  
DIRECTOR DE INSPECCIÓN Y VIGILANCIA.**



GOBIERNO DE  
**MONTERREY**

COORDINACIÓN DE ESPECTÁCULOS  
PERMISO. -SAY-DIV/PE/1338/2019  
FOLIO. - 1338

**“REVOLUCIÓN COSMICA DE MEXICO, S.A DE C.V.”**  
**C.-RODRIGO RÍOS RODRÍGUEZ.**  
**PRESENTE. -**

Esta Dirección en contestación a su solicitud recibida en fecha 03 del mes de julio del 2019, con fundamento en los artículos 1, 3, 6, 9 y 14 del Reglamento de Espectáculos Públicos para el Municipio de Monterrey, concede el permiso para la celebración del evento que a continuación se describe:

EVENTO (S): MUSICA EN VIVO.

LUGAR: BAR CAFÉ IGUANA. DIEGO DE MONTEMAYOR NUM 927, BARRIO ANTIGUO.

FECHA (S) 11-12-13 DE JULIO DEL 2019.

HORARIO(S): 19:00 HRS A 02:00 HRS.

NUM DE PRESENTACIONES: TRES DIAS.

En la inteligencia de que se deberá cubrir los impuestos que marca la Ley de Hacienda Para los Municipios del Estado de Nuevo León y sujetarse a lo establecido por el artículo 7, 9, 10, 75, fracciones III, IV y VI y demás relativos del Reglamento arriba mencionado; este permiso no lo autoriza a expender y/o consumir bebidas alcohólicas sin la licencia y en los horarios que señala el artículo 24 del Reglamento que Regula los Establecimientos de Venta, Expendio o Consumo de Bebidas Alcohólicas en el Municipio de Monterrey, Nuevo León. Asimismo, no autoriza que se instalen vendedores ambulantes sema -fijos, ajenos a la organización del evento.

**ATENTAMENTE.-**  
**MONTERREY. N. L. A 03 DE JULIO DEL 2019.**

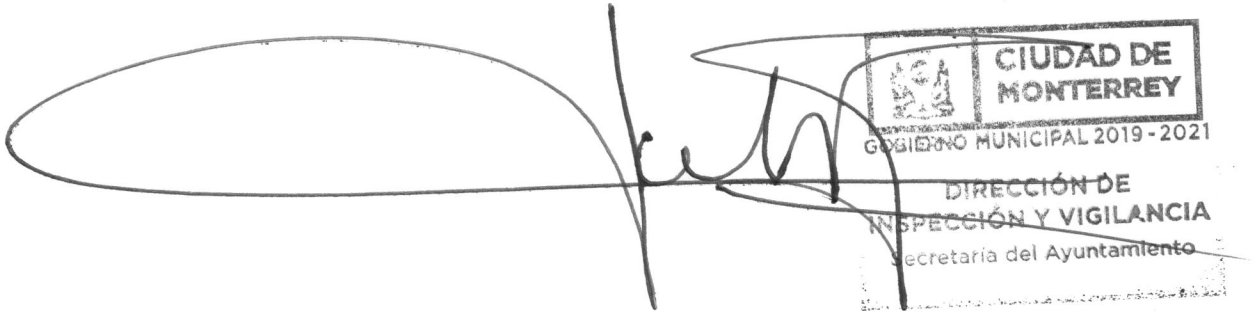

CIUDAD DE  
MONTERREY  
GOBIERNO MUNICIPAL 2019 - 2021  
DIRECCIÓN DE  
INSPECCIÓN Y VIGILANCIA  
Secretaría del Ayuntamiento

**LIC. VÍCTOR HUGO GUTIÉRREZ ZAMARRÓN.**  
**DIRECTOR DE INSPECCIÓN Y VIGILANCIA.**



GOBIERNO DE  
**MONTERREY**

COORDINACIÓN DE ESPECTÁCULOS  
PERMISO. -SAY-DIV/PE/1339/2019  
FOLIO. - 1339

**C.-ROGELIO TOVAR VASQUEZ.**  
**PRESENTE. -**

Esta Dirección en contestación a su solicitud recibida en fecha 02 del mes de julio del 2019, con fundamento en los artículos 1, 3, 6, 9 y 14 del Reglamento de Espectáculos Públicos para el Municipio de Monterrey, concede el permiso para la celebración del evento que a continuación se describe:

EVENTO (S): SOCIALES. (CUMPLEAÑOS, BODAS)

LUGAR: CENTRO SOCIAL LATINO. PRESA DE LA AMISTAD 3843 COL. NUEVA MODELO.  
MONTERREY, N.L.

FECHA (S): 6-20 DE JULIO DEL 2019.

HORARIO (S) 19:00 A 24:00 HRS

No. DE PRESENTACIONES: DOS DIAS.

En la inteligencia de que se deberá cubrir los impuestos que marca la Ley de Hacienda Para los Municipios del Estado de Nuevo León y sujetarse a lo establecido por el artículo 7, 9, 10, 75, fracciones III, IV y VI y demás relativos del Reglamento arriba mencionado; este permiso no lo autoriza a expender y/o consumir bebidas alcohólicas sin la licencia y en los horarios que señala el artículo 24 del Reglamento que Regula los Establecimientos de Venta, Expendio o Consumo de Bebidas Alcohólicas en el Municipio de Monterrey, Nuevo León. Asimismo, no autoriza que se instalen vendedores ambulantes semi-fijos, ajenos a la organización del evento.

**ATENTAMENTE.-**  
**MONTERREY. N. L. A 02 DE JULIO DEL 2019.**



GOBIERNO MUNICIPAL 2019 - 2021

DIRECCIÓN DE  
INSPECCIÓN Y VIGILANCIA  
Secretaría del Ayuntamiento

*Rogelio Tovar Vasquez*  
5/Julio 2019

**LIC. VÍCTOR HUGO GUTIÉRREZ ZAMARRÓN.**  
**DIRECTOR DE INSPECCIÓN Y VIGILANCIA.**



GOBIERNO DE  
**MONTERREY**

COORDINACIÓN DE ESPECTÁCULOS  
PERMISO. -SAY-DIV/PE/1340/2019  
FOLIO. -1340

**C.-NORMA IRISZAIDA MARTINEZ VILLARREAL.  
PRESENTE. -**

Esta Dirección en contestación a su solicitud recibida en fecha 03 del mes de julio del 2019, con fundamento en los artículos 1, 3, 6, 9 y 14 del Reglamento de Espectáculos Públicos para el Municipio de Monterrey, concede el permiso para la celebración del evento que a continuación se describe:

EVENTO (S): SOCIALES. (Bodas y XV años)

LUGAR: CONDESA REAL. CALLE NUEVA ESCOCIA 4350 COL. ABRAHAM LINCOLN. MONTERREY,  
N.L.

FECHA (S):5-6-7-11-12-13-14-18-19-20-21-25-26-27-28-31 DE JULIO DEL 2019.

HORARIO (S): 19:00 A 02:00 HRS

No. DE PRESENTACIONES: DIECISEIS DIAS.

En la inteligencia de que se deberá cubrir los impuestos que marca la Ley de Hacienda Para los Municipios del Estado de Nuevo León y sujetarse a lo establecido por el artículo 7, 9, 10, 75, fracciones III, IV y VI y demás relativos del Reglamento arriba mencionado; este permiso no lo autoriza a expender y/o consumir bebidas alcohólicas sin la licencia y en los horarios que señala el artículo 24 del Reglamento que Regula los Establecimientos de Venta, Expendio o Consumo de Bebidas Alcohólicas en el Municipio de Monterrey, Nuevo León. Asimismo, no autoriza que se instalen vendedores ambulantes semi -fijos, ajenos a la organización del evento.

**ATENTAMENTE.-  
MONTERREY. N. L. A 03 DE JULIO DEL 2019.**

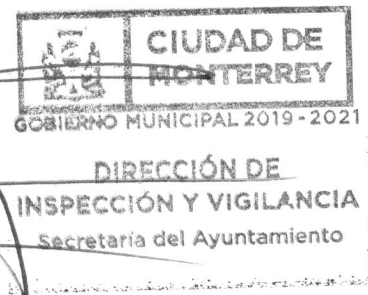

**LIC. VÍCTOR HUGO GUTIÉRREZ ZAMARRÓN.  
DIRECTOR DE INSPECCIÓN Y VIGILANCIA.**



GOBIERNO DE  
**MONTERREY**

COORDINACIÓN DE ESPECTÁCULOS  
PERMISO. -SAY-DIV/PE/1341150/2019  
FOLIO. - 1341

**C.-NORMA LETICIA VILLARREAL GUTIERREZ.  
PRESENTE. -**

Esta Dirección en contestación a su solicitud recibida en fecha 03 del mes de julio del 2019, con fundamento en los artículos 1, 3, 6, 9 y 14 del Reglamento de Espectáculos Públicos para el Municipio de Monterrey, concede el permiso para la celebración del evento que a continuación se describe:

EVENTO (S): SOCIALES. (Bodas y XV años)

LUGAR: CENTRO SOCIAL VILLA REAL AVE. LINCOLN NUM 3900 FRACC. INDUSTRIAL LINCOLN.  
MONTERREY, N.L.

FECHA (S): 6-12-13-14-19-20-27 DE JULIO DEL 2019

HORARIO (S): 19:00 A 01:00 HRS

No. DE PRESENTACIONES: SIETE DIAS.

En la inteligencia de que se deberá cubrir los impuestos que marca la Ley de Hacienda Para los Municipios del Estado de Nuevo León y sujetarse a lo establecido por el artículo 7, 9, 10, 75, fracciones III, IV y VI y demás relativos del Reglamento arriba mencionado; este permiso no lo autoriza a expender y/o consumir bebidas alcohólicas sin la licencia y en los horarios que señala el artículo 24 del Reglamento que Regula los Establecimientos de Venta, Expendio o Consumo de Bebidas Alcohólicas en el Municipio de Monterrey, Nuevo León. Asimismo, no autoriza que se instalen vendedores ambulantes semi -fijos, ajenos a la organización del evento.

**ATENTAMENTE.-  
MONTERREY. N. L. A 03 DE JULIO DEL 2019.**



**LIC. VÍCTOR HUGO GUTIÉRREZ ZAMARRÓN.  
DIRECTOR DE INSPECCIÓN Y VIGILANCIA.**



GOBIERNO DE  
**MONTERREY**

COORDINACIÓN DE ESPECTÁCULOS  
PERMISO. -SAY-DIV/PE/1342/2019  
FOLIO. - 01342

**“EVENTOS CDS REAL S.A DE C.V.”  
C.-PAULINA MARTINEZ MORALES.  
PRESENTE. -**

Esta Dirección en contestación a su solicitud recibida en fecha 03 del mes de julio del 2019, con fundamento en los artículos 1, 3, 6, 9 y 14 del Reglamento de Espectáculos Públicos para el Municipio de Monterrey, concede el permiso para la celebración del evento que a continuación se describe:

EVENTO (S): “SOCIALES. BODAS, GRADUACIONES Y XV AÑOS.”

LUGAR: LA AMATISTA EVENTOS. CALLE LUIS DONALDO COLOSIO NUM 110 CD. SOLIDARIDAD.

FECHA (S): 4-5-6-7-10-11-12-13-14-17-18-19-20-21-24-25-26-27-28-30 DE JULIO DEL 2019.

HORARIO (S): 14:00 A 01:00 Y DE 20:00 A 02:00 LOS SABADOS Y DOMINGOS HASTA LAS 18:00 HRS

NO. DE PRESENTACIONES: VEINTE DIAS.

En la inteligencia de que se deberá cubrir los impuestos que marca la Ley de Hacienda Para los Municipios del Estado de Nuevo León y sujetarse a lo establecido por el artículo 7, 9, 10, 75, fracciones III, IV y VI y demás relativos del Reglamento arriba mencionado; este permiso no lo autoriza a expendir y/o consumir bebidas alcohólicas sin la licencia y en los horarios que señala el artículo 24 del Reglamento que Regula los Establecimientos de Venta, Expendio o Consumo de Bebidas Alcohólicas en el Municipio de Monterrey, Nuevo León. Asimismo, no autoriza que se instalen vendedores ambulantes semi -fijos, ajenos a la organización del evento.

**ATENTAMENTE.-  
MONTERREY. N. L. A 03 DE JULIO DEL 2019.**



DIRECCIÓN DE  
INSPECCIÓN Y VIGILANCIA

Secretaría del Ayuntamiento

**LIC. VÍCTOR HUGO GUTIÉRREZ ZAMARRÓN.  
DIRECTOR DE INSPECCIÓN Y VIGILANCIA.**



GOBIERNO DE  
**MONTERREY**

COORDINACIÓN DE ESPECTÁCULOS  
PERMISO. -SAY-DIV/PE/1343/2019  
FOLIO. - 1343

**C.-CARLOS CEPEDA CORONA.  
PRESENTE. -**

Esta Dirección en contestación a su solicitud recibida en fecha 03 del mes de julio del 2019, con fundamento en los artículos 1, 3, 6, 9 y 14 del Reglamento de Espectáculos Públicos para el Municipio de Monterrey, concede el permiso para la celebración del evento que a continuación se describe:

EVENTO (S) MUSICA EN VIVO.

LUGAR: CAFÉ & CONFORT THE NADA. CALLE TERRANOVA NUM 962 COL. VISTA HERMOSA.  
MONTERREY N.L.



FECHA (S) 03 Y 05 DE JULIO DEL 2019

HORARIO(S) 20:30 A 23:30 HRS.

NUMERO DE PRESENTACIONES: DOS DIAS.

En la inteligencia de que se deberá cubrir los impuestos que marca la Ley de Hacienda Para los Municipios del Estado de Nuevo León y sujetarse a lo establecido por el artículo 7, 9, 10, 75, fracciones III, IV y VI y demás relativos del Reglamento arriba mencionado; este permiso no lo autoriza a expender y/o consumir bebidas alcohólicas sin la licencia y en los horarios que señala el artículo 24 del Reglamento que Regula los Establecimientos de Venta, Expendio o Consumo de Bebidas Alcohólicas en el Municipio de Monterrey, Nuevo León. Asimismo, no autoriza que se instalen vendedores ambulantes sema -fijos, ajenos a la organización del evento.

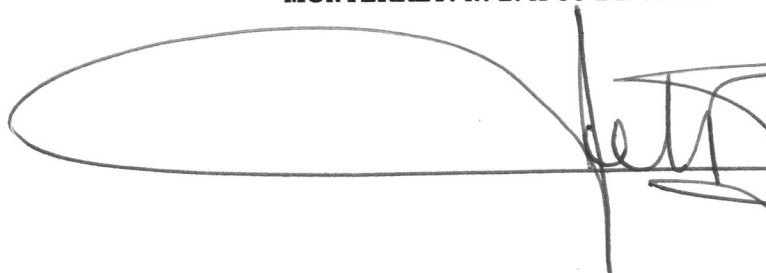
**ATENTAMENTE.-  
MONTERREY. N. L. A 03 DE JULIO DEL 2019.**

  
  
CIUDAD DE  
MONTERREY  
GOBIERNO MUNICIPAL 2019 - 2021  
DIRECCIÓN DE  
INSPECCIÓN Y VIGILANCIA  
Secretaría del Ayuntamiento

**LIC. VÍCTOR HUGO GUTIÉRREZ ZAMARRÓN.  
DIRECTOR DE INSPECCIÓN Y VIGILANCIA.**





GOBIERNO DE  
**MONTERREY**

COORDINACIÓN DE ESPECTÁCULOS  
PERMISO. -SAY-DIV/PE/1344/2019  
FOLIO. - 1344

**"EPSILON ENTERTAINMENT S.A DE C.V."**  
**C.-MAURICIO ADRIAN ESTRADA HERNANDEZ.**  
**PRESENTE.-.**

Esta Dirección en contestación a su solicitud recibida en fecha 03 del mes de julio del 2019, y con fundamento en los artículos 4 letra A, 6 y 8 del Reglamento de Espectáculos Públicos para el Municipio de Monterrey, concede el permiso correspondiente a la celebración del evento que a continuación se describe:

EVENTO (S): **"BURGERFEST."**

LUGAR: EXPLANADA DEL LAGO PARQUE FUNDIDORA AVE. FUNDIDORA NUM 501 COL. OBRERA, MONTERREY, N.L.

FECHA: 13 DE JULIO DEL 2019.



HORARIO (S): 12:00 A 02:00 HRS.

NO. DE PRESENTACIONES: UNICO DIA.

En términos del artículo 12 del citado Reglamento, los boletos deben elaborarse debidamente foliados, de tal manera que garanticen el interés fiscal del Municipio, de la empresa y el público en general, señalando claramente el precio de cada localidad, fecha y horario del evento y entregar al inspector de la Coordinación de Espectáculos de la Dirección de Inspección y Vigilancia, el reporte de resultados para que pueda verificar el número de boletos vendidos, las cortesías emitidas, el aforo general, los boletos no vendidos y el monto total recaudado.

En la inteligencia de que se deberá cubrir los impuestos que marca la Ley de Hacienda Para los Municipios del Estado de Nuevo León y sujetarse a lo establecido por el artículo 7 y demás relativos del Reglamento arriba mencionado; este permiso no lo autoriza a expender y/o consumir bebidas alcohólicas, ni a que se instalen vendedores ambulantes semi-fijos.

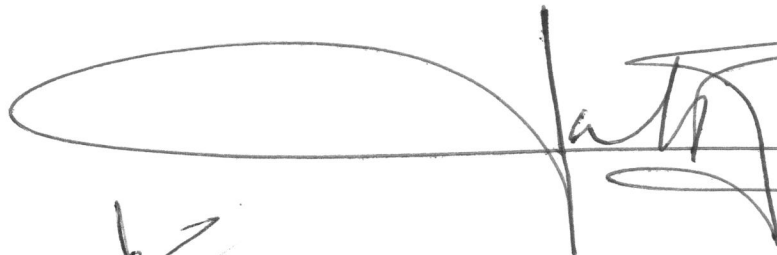
**ATENTAMENTE.-**  
**MONTERREY. N. L. A 03 DE JULIO DEL 2019.**

  
  
CIUDAD DE  
MONTERREY  
GOBIERNO MUNICIPAL 2019 - 2021  
DIRECCIÓN DE  
INSPECCIÓN Y VIGILANCIA  
Secretaría del Ayuntamiento

**LIC. VÍCTOR HUGO GUTIÉRREZ ZAMARRÓN.**  
**DIRECTOR DE INSPECCION Y VIGILANCIA.**



GOBIERNO DE  
**MONTERREY**

COORDINACIÓN DE ESPECTÁCULOS  
PERMISO. -SAY-DIV/PE/1345/2019  
FOLIO. - 1345

**C.-JESUS LUIS DE LA FUENTE TAMEZ.  
PRESENTE. -**

Esta Dirección en contestación a su solicitud recibida en fecha 03 del mes de julio del 2019, con fundamento en los artículos 1, 3, 6, 9 y 14 del Reglamento de Espectáculos Públicos para el Municipio de Monterrey, concede el permiso para la celebración del evento que a continuación se describe:

EVENTO (S) MUSICA EN VIVO.

LUGAR: BAR DE LA FUENTE. CALLE JOSE MARIA LICEAGA 2314 COL. PEDRO LOZANO.

FECHA (S) 10-12-13 DE JULIO DEL 2019.

HORARIO (S) 20:00 AL 01:55 HRS.

NUMERO DE PRESENTACIONES. TRES DIAS.

En la inteligencia de que se deberá cubrir los impuestos que marca la Ley de Hacienda Para los Municipios del Estado de Nuevo León y sujetarse a lo establecido por el artículo 7, 9, 10, 75, fracciones III, IV y VI y demás relativos del Reglamento arriba mencionado; este permiso no lo autoriza a expender y/o consumir bebidas alcohólicas sin la licencia y en los horarios que señala el artículo 24 del Reglamento que Regula los Establecimientos de Venta, Expendio o Consumo de Bebidas Alcohólicas en el Municipio de Monterrey, Nuevo León. Asimismo, no autoriza que se instalen vendedores ambulantes sema -fijos, ajenos a la organización del evento.

**ATENTAMENTE.-  
MONTERREY. N. L. A 03 DE JULIO DEL 2019.**

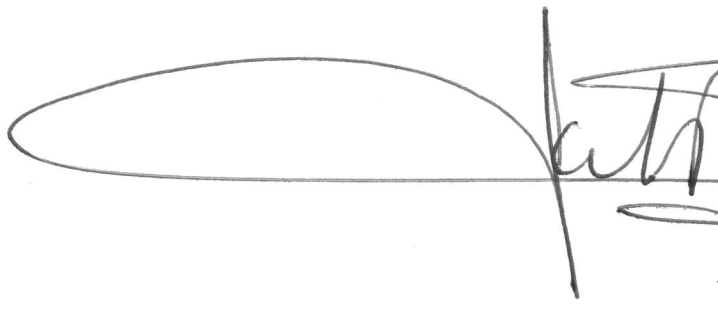

**LIC. VÍCTOR HUGO GUTIÉRREZ ZAMARRÓN.  
DIRECTOR DE INSPECCIÓN Y VIGILANCIA.**



# GOBIERNO DE MONTERREY

COORDINACIÓN DE ESPECTÁCULOS  
PERMISO. -DIV-SAY/PE/1346/2019  
FOLIO. - 1346

**PARROQUIA REYNA DE MEXICO DE MONTERREY.  
C.-BALDEMAR CABALLERO MORALES  
PRESENTE.-**

Esta Dirección en contestación a su solicitud recibida en fecha 03 del mes de julio del 2019, con fundamento en lo dispuesto en los artículos 1, 6, 7 y 8, fracción XI del Reglamento de Espectáculos Públicos para el Municipio de Monterrey, tiene a bien autorizarle el permiso para la celebración del evento que a continuación se describe:

EVENTO (S): **KERMESSE Y LA OPERACIÓN DE JUEGOS MECANICOS.**

LUGAR: CALLE EJIDATARIOS ENTRE AVE. CAMINO REAL Y AVE. LA ESPERANZA COL.  
FOMERREY 1.



FECHA (S): 5-6-7 DE JULIO DEL 2019

HORAS: 18:30 A 23:30 HRS.

NUMERO DE PRESENTACIONES: TRES DIAS.

En la inteligencia de que se deberá cubrir los impuestos que marca la Ley de Hacienda Para los Municipios del Estado de Nuevo León y sujetarse a lo establecido por el artículo 75, fracciones III, IV, VI y demás relativos del Reglamento arriba mencionado, en el sentido de obtener la autorización de las Secretarías de Vialidad y Tránsito, Ecología, Servicios Públicos y anuencia de vecinos, según sea el caso. En la inteligencia de que el incumplimiento de alguna de las obligaciones anteriores, dejará sin efecto el presente permiso el cual no lo autoriza a expender y/o consumir bebidas alcohólicas ni a que se instalen vendedores ambulantes semi-fijos, ajenos a la organización del evento, juegos mecánicos.

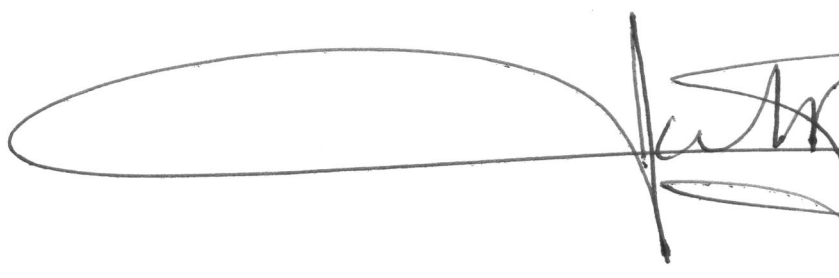
**ATENTAMENTE.-  
MONTERREY. N. L. A 03 DE JULIO DEL 2019**

  
  
GOBIERNO MUNICIPAL 2019 - 2021  
DIRECCIÓN DE  
INSPECCIÓN Y VIGILANCIA  
Secretaría del Ayuntamiento

**LIC. VICTOR HUGO GUTIÉRREZ ZAMARRÓN.  
DIRECTOR DE INSPECCIÓN Y VIGILANCIA.**



GOBIERNO DE  
**MONTERREY**

COORDINACIÓN DE ESPECTÁCULOS  
PERMISO. -SAY-DIV/PE/1347/2019  
FOLIO. -1347

**C.-MARTÍN JERONIMO IBARRA HERNÁNDEZ.  
PRESENTE. -**

Esta Dirección en contestación a su solicitud recibida en fecha 03 del mes de julio del 2019, con fundamento en los artículos 1, 3, 6, 9 y 14 del Reglamento de Espectáculos Públicos para el Municipio de Monterrey, concede el permiso para la celebración del evento que a continuación se describe:

EVENTO (S) "MUSICA EN VIVO."

LUGAR: EL CHARCO DE LA RANA III. BAR CALLE JIMENEZ NÚM 1202 NTE. COL. SARABIA.  
MONTERREY, N.L.

FECHA (S) 4-5-6 DE JULIO DEL 2019.

HORARIO(S) 18:00 A 01 Y 14:00 A 02:00 HRS LOS SABADOS.

NUMERO DE PRESENTACIONES: TRES DIAS.

En la inteligencia de que se deberá cubrir los impuestos que marca la Ley de Hacienda Para los Municipios del Estado de Nuevo León y sujetarse a lo establecido por el artículo 7, 9, 10, 75, fracciones III, IV y VI y demás relativos del Reglamento arriba mencionado; este permiso no lo autoriza a expender y/o consumir bebidas alcohólicas sin la licencia y en los horarios que señala el artículo 24 del Reglamento que Regula los Establecimientos de Venta, Expendio o Consumo de Bebidas Alcohólicas en el Municipio de Monterrey, Nuevo León. Asimismo, no autoriza que se instalen vendedores ambulantes sema -fijos, ajenos a la organización del evento.

**ATENTAMENTE.-  
MONTERREY. N. L. A 03 DE JULIO DEL 2019.**

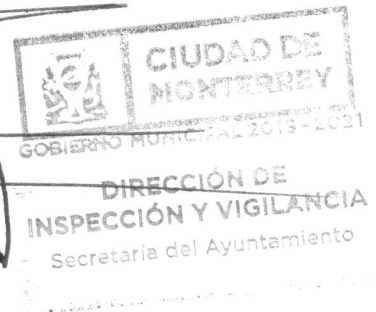

**LIC.VÍCTOR HUGO GUTIÉRREZ ZAMARRÓN.  
DIRECTOR DE INSPECCIÓN Y VIGILANCIA.**



GOBIERNO DE  
**MONTERREY**

COORDINACIÓN DE ESPECTÁCULOS  
PERMISO. -SAY-DIV/PE/1348/2019  
FOLIO. - 1348

**C.-JOSE ALFONSO PALOMARES MUÑIZ.  
PRESENTE. -**

Esta Dirección en contestación a su solicitud recibida en fecha 04 del mes de julio del 2019, con fundamento en los artículos 1, 3, 6, 9 y 14 del Reglamento de Espectáculos Públicos para el Municipio de Monterrey, concede el permiso para la celebración del evento que a continuación se describe:

EVENTO (S) MUSICA EN VIVO.

LUGAR: RESTAURANTE BAR LOS KAMARONES. AV. ABRAHAM LINCOLN 12514.  
COL. CUMBRES SAN AGUSTIN.

FECHA (S) 5-6-7 DE JULIO DEL 2019.

HORARIO(S) 15:00 A 17:00 HRS.

NUMERO DE PRESENTACIONES: TRES DIAS.

En la inteligencia de que se deberá cubrir los impuestos que marca la Ley de Hacienda Para los Municipios del Estado de Nuevo León y sujetarse a lo establecido por el artículo 7, 9, 10, 75, fracciones III, IV y VI y demás relativos del Reglamento arriba mencionado; este permiso no lo autoriza a expender y/o consumir bebidas alcohólicas sin la licencia y en los horarios que señala el artículo 24 del Reglamento que Regula los Establecimientos de Venta, Expendio o Consumo de Bebidas Alcohólicas en el Municipio de Monterrey, Nuevo León. Asimismo, no autoriza que se instalen vendedores ambulantes sema -fijos, ajenos a la organización del evento.

**ATENTAMENTE.-  
MONTERREY. N. L. A 04 DE JULIO DEL 2019.**

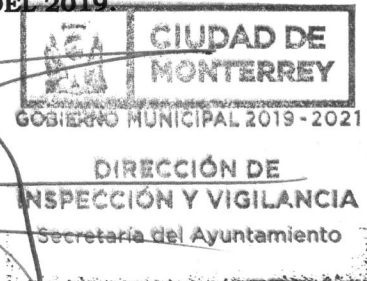

**LIC. VÍCTOR HUGO GUTIÉRREZ ZAMARRÓN.  
DIRECTOR DE INSPECCIÓN Y VIGILANCIA.**



GOBIERNO DE  
**MONTERREY**

COORDINACIÓN DE ESPECTÁCULOS  
PERMISO. -SAY-DIV/PE/1349/2019  
FOLIO. - 1349

**CAMARA DE LA INDUSTRIA DE TRANSFORMACION DE NUEVO LEON.  
C.-SAGRARIO GRACIA ARANA.  
PRESENTE. -**

Esta Dirección en contestación a su solicitud recibida en fecha 04 de julio del 2019, y con fundamento en los artículos 4 letra A, 6 y 8 del Reglamento de Espectáculos Públicos para el Municipio de Monterrey, concede el permiso correspondiente a la celebración del evento que a continuación se describe:

EVENTO (S): **“EXPO PYME MONTERREY 2019.”**

LUGAR: CINTERMEX SALAS E Y F. PARQUE FUNDIDORA 501. COL. OBRERA  
MONTERREY, N.L.

FECHA: 21-22-23 DE AGOSTO DEL 2019.

HORARIO (S): 11:00 A 19:00 HRS.

NO. DE PRESENTACIONES: TRES DIAS.

En términos del artículo 12 del citado Reglamento, los boletos deben elaborarse debidamente foliados, de tal manera que garanticen el interés fiscal del Municipio, de la empresa y el público en general, señalando claramente el precio de cada localidad, fecha y horario del evento y entregar al inspector de la Coordinación de Espectáculos de la Dirección de Inspección y Vigilancia, el reporte de resultados para que pueda verificar el número de boletos vendidos, las cortesías emitidas, el aforo general, los boletos no vendidos y el monto total recaudado.

En la inteligencia de que se deberá cubrir los impuestos que marca la Ley de Hacienda Para los Municipios del Estado de Nuevo León y sujetarse a lo establecido por el artículo 7 y demás relativos del Reglamento arriba mencionado; este permiso no lo autoriza a expender y/o consumir bebidas alcohólicas, ni a que se instalen vendedores ambulantes semi-fijos.

**A T E N T A M E N T E.-  
MONTERREY. N. L. A 04 DE JULIO DEL 2019.**

11-07-2019  
Asst. S/N

**LIC. VÍCTOR HUGO GUTIÉRREZ ZAMARRÓN.  
DIRECTOR DE INSPECCIÓN Y VIGILANCIA.**



# GOBIERNO DE MONTERREY

COORDINACIÓN DE ESPECTÁCULOS  
PERMISO. -SAY-DIV/PE/1350/2019  
FOLIO. - 1350

**PARROQUIA SANTA MARIA GORETTI DE MONTERREY.  
C.-CAROLINA GONZALEZ SAAVEDRA.  
PRESENTE. -**

Esta Dirección en contestación a su solicitud recibida en fecha 04 del mes de julio del 2019, con fundamento en lo dispuesto en los artículos 1, 6, 7 y 8, fracción XI del Reglamento de Espectáculos Públicos para el Municipio de Monterrey, tiene a bien autorizarle el permiso para la celebración del evento que a continuación se describe:

EVENTO (S): **KERMESSE Y LA INSTALACION DE JUEGOS MECANICOS.**

LUGAR: CALLES ALEDAÑAS AL LA PLAZA DEL FERROCARRIL.

LIMA ENTRE MIGUEL BARRAGAN Y CALZADA VICTORIA. COL. INDUSTRIAL.

FECHA: 7 DE JULIO DEL 2019.

HORAS: 18:00 A 24:00 HRS.

NÚMERO DE PRESENTACIONES: UNICO DIA.

En la inteligencia de que se deberá cubrir los impuestos que marca la Ley de Hacienda Para los Municipios del Estado de Nuevo León y sujetarse a lo establecido por el artículo 75 fracción I, y demás relativos del reglamento de Espectáculos Públicos del Municipio de la Ciudad de Monterrey. En la inteligencia de que el incumplimiento de alguna de las obligaciones anteriores, dejará sin efecto el presente permiso. El cual no lo autoriza a expender y/o consumir bebidas alcohólicas ni a que se instalen vendedores ambulantes semi-fijos, ajenos a la organización del evento, de Kermesse con juegos mecánicos.

**ATENTAMENTE.-  
MONTERREY. N. L. A 04 DE JULIO DEL 2019**



DIRECCIÓN DE  
INSPECCIÓN Y VIGILANCIA  
Secretaría del Ayuntamiento

**LIC. VÍCTOR HUGO GUTIÉRREZ ZAMARRÓN.  
DIRECTOR DE INSPECCIÓN Y VIGILANCIA.**



GOBIERNO DE  
**MONTERREY**

COORDINACIÓN DE ESPECTÁCULOS  
PERMISO. -SAY-DIV/PE/1351/2019  
FOLIO. - 1351

**C.- EDUARDO ALEJANDRO GONZALEZ ELIZONDO.  
PRESENTE. -**

Esta Dirección en contestación a su solicitud recibida en fecha 04 del mes de julio del 2019, con fundamento en los artículos 1, 3, 6, 9 y 14 del Reglamento de Espectáculos Públicos para el Municipio de Monterrey, concede el permiso para la celebración del evento que a continuación se describe:

EVENTO (S): SOCIALES. (CUMPLEAÑOS INFANTIL Y BABY SHOWER.)

LUGAR: GRAN DIAMANTE EVENTOS. BOULEVARD ACAPULCO NUM 3916. COL. VALLE DE LAS BRISAS.

FECHA (S): 6-20-27-28 DE JULIO DEL 2019

HORARIO (S) 10:00 A 01:30 HRS

No. DE PRESENTACIONES: CUATRO DIAS.

En la inteligencia de que se deberá cubrir los impuestos que marca la Ley de Hacienda Para los Municipios del Estado de Nuevo León y sujetarse a lo establecido por el artículo 7, 9, 10, 75, fracciones III, IV y VI y demás relativos del Reglamento arriba mencionado; este permiso no lo autoriza a expender y/o consumir bebidas alcohólicas sin la licencia y en los horarios que señala el artículo 24 del Reglamento que Regula los Establecimientos de Venta, Expendio o Consumo de Bebidas Alcohólicas en el Municipio de Monterrey, Nuevo León. Asimismo, no autoriza que se instalen vendedores ambulantes semi-fijos, ajenos a la organización del evento.

**ATENTAMENTE.-  
MONTERREY. N. L. A 04 DE JULIO DEL 2019.**

**LIC. VÍCTOR HUGO GUTIÉRREZ ZAMARRÓN.  
DIRECTOR DE INSPECCIÓN Y VIGILANCIA.**





GOBIERNO DE  
**MONTERREY**

COORDINACIÓN DE ESPECTÁCULOS  
PERMISO. -SAY-DIV/PE/1352/2019  
FOLIO: 1352

**C.-JORGE ARMENDARIZ CORDOBA.**  
**PRESENTE. -**

Esta Dirección en contestación a su solicitud recibida en fecha 04 de julio del 2019 con fundamento en los artículos 1,3,6,9,14 del Reglamento de Espectáculos Públicos para el Municipio de Monterrey, concede el permiso para la celebración del evento que a continuación se describe:

EVENTO (S): **EVENTO RELIGIOSO. CAMPAÑA EVANGELICA.**

LUGAR: CALLE CALIFORNIO, INDIO Y HIERRO COL. BARRIO ACERO, MONTERREY, N.L.



FECHA (S): 6 DE JULIO DEL 2019.

HORARIO (S): 17:00 A 22:00 HRS.

NO.- DE PRESENTACIONES: UNICO DIA.

En la inteligencia de que se deberá cubrir los impuestos que marca la Ley de Hacienda Para los Municipios del Estado de Nuevo León y sujetarse a lo establecido por el artículo 7, 9, 10, 75, fracciones III, IV y VI y demás relativos del Reglamento arriba mencionado; este permiso **NO LO AUTORIZA** a expender y/o CONSUMIR BEBIDAS ALCOHOLICAS EN LA VIA PUBLICA. Sin la licencia y en los horarios que señala el artículo 24 del Reglamento que Regula los Establecimientos de Venta, Expendio o Consumo de Bebidas Alcohólicas en el Municipio de Monterrey, Nuevo León. Asimismo, no autoriza que se instalen vendedores ambulantes sema -fijos, ajenos a la organización del evento.

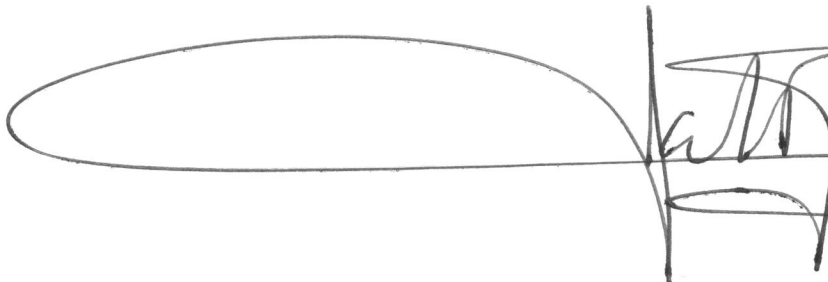
**ATENTAMENTE.-**  
**MONTERREY. N. L. A 04 DE JULIO DEL 2019.**

**LIC. VÍCTOR HUGO GUTIÉRREZ ZAMARRÓN.**  
**DIRECTOR DE INSPECCIÓN Y VIGILANCIA.**



GOBIERNO DE  
**MONTERREY**

COORDINACIÓN DE ESPECTÁCULOS  
PERMISO. -SAY-DIV/PE/1353/2019  
FOLIO. - 1353

**C.-MARCELA GOMEZ ATENCIO.**  
**PRESENTE. -**

Esta Dirección en contestación a su solicitud recibida en fecha 04 de julio del 2019, y con fundamento en los artículos 4 letra A, 6 y 8 del Reglamento de Espectáculos Públicos para el Municipio de Monterrey, concede el permiso correspondiente a la celebración del evento que a continuación se describe:

EVENTO (S): **“EXPO BODA TU Y YO”**

LUGAR: HOTEL LQ LA QUINTA INN MONTERREY CENTRO.

FECHA: 7 DE JULIO DEL 2019.

HORARIO (S): 15:00 A 20:00 HRS.

NO. DE PRESENTACIONES: UNICO DIA.

En términos del artículo 12 del citado Reglamento, los boletos deben elaborarse debidamente foliados, de tal manera que garanticen el interés fiscal del Municipio, de la empresa y el público en general, señalando claramente el precio de cada localidad, fecha y horario del evento y entregar al inspector de la Coordinación de Espectáculos de la Dirección de Inspección y Vigilancia, el reporte de resultados para que pueda verificar el número de boletos vendidos, las cortesías emitidas, el aforo general, los boletos no vendidos y el monto total recaudado.

En la inteligencia de que se deberá cubrir los impuestos que marca la Ley de Hacienda Para los Municipios del Estado de Nuevo León y sujetarse a lo establecido por el artículo 7 y demás relativos del Reglamento arriba mencionado; este permiso no lo autoriza a expender y/o consumir bebidas alcohólicas, ni a que se instalen vendedores ambulantes semi-fijos ajenos a la organización del evento.

**ATENTAMENTE.-**  
**MONTERREY. N. L. A 04 DE JULIO DEL 2019.**



DIRECCIÓN DE  
INSPECCIÓN Y VIGILANCIA

Secretaría del Ayuntamiento

**LIC. VÍCTOR HUGO GUTIÉRREZ ZAMARRÓN,**  
**DIRECTOR DE INSPECCIÓN Y VIGILANCIA.**



GOBIERNO DE  
**MONTERREY**

COORDINACIÓN DE ESPECTÁCULOS  
PERMISO. -SAY-DIV/PE/1354/ 2019  
FOLIO. - 1354

**“ADMINISTRACION EMPRESARIAL Y SERVICIOS INTEGRALES S.A DE C.V.”**  
**C.-PLACIDO PEÑA MARTINEZ.**  
**PRESENTE. -**

Esta Dirección en contestación a su solicitud recibida en fecha 05 del mes de julio del 2019, con fundamento en los artículos 1, 3, 6, 9 y 14 del Reglamento de Espectáculos Públicos para el Municipio de Monterrey, concede el permiso para la celebración del evento que a continuación se describe:

EVENTO (S): MUSICA EN VIVO.

LUGAR: BAR LA FE. CALLE COLON NUM 216 CENTRO DE MONTERREY, N.L.

FECHA (S) 6 DE JULIO DEL 2019.

HORARIO(S) LUNES HASTA LAS 12:00 DE MARTES A VIERNES HASTA LA 01:00  
SABADOS HASTA LA 01:30 Y DOMINGO HASTA LAS 18:00 HRS

NUMERO DE PRESENTACIONES. UNICO DIA.

En la inteligencia de que se deberá cubrir los impuestos que marca la Ley de Hacienda Para los Municipios del Estado de Nuevo León y sujetarse a lo establecido por el artículo 7, 9, 10, 75, fracciones III, IV y VI y demás relativos del Reglamento arriba mencionado; este permiso no lo autoriza a expender y/o consumir bebidas alcohólicas sin la licencia y en los horarios que señala el artículo 24 del Reglamento que Regula los Establecimientos de Venta, Expendio o Consumo de Bebidas Alcohólicas en el Municipio de Monterrey, Nuevo León. Asimismo, no autoriza que se instalen vendedores ambulantes sema -fijos, ajenos a la organización del evento.

**ATENTAMENTE.-**  
**MONTERREY. N. L. A 05 DE JULIO DEL 2019.**



DIRECCIÓN DE  
INSPECCIÓN Y VIGILANCIA  
Secretaría del Ayuntamiento

**LIC. VÍCTOR HUGO GUTIÉRREZ ZAMARRÓN.**  
**DIRECTOR DE INSPECCIÓN Y VIGILANCIA.**



**“ADMINISTRACION EMPRESARIAL Y SERVICIOS INTEGRALES S.A DE C.V.”**  
**C.-CESAR CARLOS VALDEZ LÓPEZ.**  
**PRESENTE. -**

Esta Dirección en contestación a su solicitud recibida en fecha 05 del mes de julio del 2019, con fundamento en los artículos 1, 3, 6, 9 y 14 del Reglamento de Espectáculos Públicos para el Municipio de Monterrey, concede el permiso para la celebración del evento que a continuación se describe:

EVENTO (S): MUSICA EN VIVO.

LUGAR: BAR FLAMINGOS. COLEGIO CIVIL NUM 1144 CENTRO DE MONTERREY, N.L.

FECHA (S) 05 y 06 DE JULIO DEL 2019

HORARIO(S) 13:00 A 01:30 HRS SABADO HASTA LA 01:30 HRS Y DOMINGO HASTA LAS 18:00 HRS

NUMERO DE PRESENTACIONES. DOS DIAS.

En la inteligencia de que se deberá cubrir los impuestos que marca la Ley de Hacienda Para los Municipios del Estado de Nuevo León y sujetarse a lo establecido por el artículo 7, 9, 10, 75, fracciones III, IV y VI y demás relativos del Reglamento arriba mencionado; este permiso no lo autoriza a expender y/o consumir bebidas alcohólicas sin la licencia y en los horarios que señala el artículo 24 del Reglamento que Regula los Establecimientos de Venta, Expendio o Consumo de Bebidas Alcohólicas en el Municipio de Monterrey, Nuevo León. Asimismo, no autoriza que se instalen vendedores ambulantes sema -fijos, ajenos a la organización del evento.

**ATENTAMENTE.-**  
**MONTERREY. N. L. A 05 DE JULIO DEL 2019.**



DIRECCIÓN DE  
INSPECCIÓN Y VIGILANCIA  
Secretaría del Ayuntamiento

**LIC. VÍCTOR HUGO GUTIÉRREZ ZAMARRÓN.**  
**DIRECTOR DE INSPECCIÓN Y VIGILANCIA.**



GOBIERNO DE  
**MONTERREY**

COORDINACIÓN DE ESPECTÁCULOS  
PERMISO. -SAY-DIV/ PE/1356/2019  
FOLIO. -1356

**C.-ALBERTO IVAN VAZQUEZ VELDERRAIN.  
PRESENTE. -**

Esta Dirección en contestación a su solicitud recibida en fecha 05 del mes de julio del 2019, con fundamento en los artículos 1, 3, 6, 9 y 14 del Reglamento de Espectáculos Públicos para el Municipio de Monterrey, concede el permiso para la celebración del evento que a continuación se describe:

EVENTO (S) MUSICA EN VIVO.

LUGAR: EL TORITO SINALOENSE. AVE. DEL ESTADO NUM 307 COL. TECNOLOGICO.  
MONTERREY, N.L.

FECHA (S) 8 AL 14 DE JULIO DEL 2019.

HORARIO(S) LUNES HASTA 12:00 MARTES A VIERNES HASTA LA 01:00 HRS. SABADO HASTA LA 01:30 Y DOMINGO HASTA LAS 18:00 HRS.

NUMERO DE PRESENTACIONES: SIETE DIAS.

En la inteligencia de que se deberá cubrir los impuestos que marca la Ley de Hacienda Para los Municipios del Estado de Nuevo León y sujetarse a lo establecido por el artículo 7, 9, 10, 75, fracciones III, IV y VI y demás relativos del Reglamento arriba mencionado; este permiso no lo autoriza a expender y/o consumir bebidas alcohólicas sin la licencia y en los horarios que señala el artículo 24 del Reglamento que Regula los Establecimientos de Venta, Expendio o Consumo de Bebidas Alcohólicas en el Municipio de Monterrey, Nuevo León. Asimismo, no autoriza que se instalen vendedores ambulantes sema -fijos, ajenos a la organización del evento.

**ATENTAMENTE.-  
MONTERREY. N. L. A 05 DE JULIO DEL 2019.**



DIRECCIÓN DE  
INSPECCIÓN Y VIGILANCIA  
Secretaría del Ayuntamiento

**LIC. VÍCTOR HUGO GUTIÉRREZ ZAMARRÓN.  
DIRECTOR DE INSPECCIÓN Y VIGILANCIA.**



GOBIERNO DE  
**MONTERREY**

COORDINACIÓN DE ESPECTÁCULOS  
PERMISO. -SAY-DIV/PE/1357/2019  
FOLIO. - 1357

**“ADMINISTRACION DE AGENCIAS Y DISTRIBUIDORAS S.A DE C.V.”  
C.-OLIVIA DE LEÓN DE LEÓN.  
PRESENTE. -**

Esta Dirección en contestación a su solicitud recibida en fecha 05 del mes de julio del 2019, con fundamento en los artículos 1, 3, 6, 9 y 14 del Reglamento de Espectáculos Públicos para el Municipio de Monterrey, concede el permiso para la celebración del evento que a continuación se describe:

EVENTO (S): MUSICA EN VIVO.

LUGAR: RESTAURANTE BAR CADY HOUSE. ARAMBERRI 111 ENTRE COLEGIO CIVIL Y JUAREZ.  
CENTRO DE MONTERREY, N.L.

FECHA (S) 5-6-7-8 DE JULIO DEL 2019.

HORARIO(S) 15:00 a 01:00 HRS.

NUMERO DE PRESENTACIONES. CUATRO DIAS.

En la inteligencia de que se deberá cubrir los impuestos que marca la Ley de Hacienda Para los Municipios del Estado de Nuevo León y sujetarse a lo establecido por el artículo 7, 9, 10, 75, fracciones III, IV y VI y demás relativos del Reglamento arriba mencionado; este permiso no lo autoriza a expender y/o consumir bebidas alcohólicas sin la licencia y en los horarios que señala el artículo 24 del Reglamento que Regula los Establecimientos de Venta, Expendio o Consumo de Bebidas Alcohólicas en el Municipio de Monterrey, Nuevo León. Asimismo, no autoriza que se instalen vendedores ambulantes sema -fijos, ajenos a la organización del evento.

**ATENTAMENTE.-  
MONTERREY. N. L. A 05 DE JULIO DEL 2019.**



**LIC. VÍCTOR HUGO GUTIÉRREZ ZAMARRÓN.  
DIRECTOR DE INSPECCIÓN Y VIGILANCIA.**



GOBIERNO DE  
**MONTERREY**

COORDINACIÓN DE ESPECTÁCULOS  
PERMISO. -SAY-DIV/PE/1358/2019  
FOLIO. - 1358

**C.-MOISES FELIPE SANCHEZ.  
PRESENTE.-.**

Esta Dirección en contestación a su solicitud recibida en fecha 05 del mes de julio del 2019, y con fundamento en los artículos 4 letra A, 6 y 8 del Reglamento de Espectáculos Públicos para el Municipio de Monterrey, concede el permiso correspondiente a la celebración del evento que a continuación se describe:

**EVENTO (S): 19 ENCUENTRO NACIONAL DE ARTESANOS.**

**LUGAR: NAVE LEWIS DEL PARQUE FUNDIDORA. AVE. FUNDIDORA 501 COL. OBRERA.**

**FECHA: 14 DE JULIO AL 5 DE AGOSTO DEL 2019**

**HORARIO (S): 10:00 A 22:00 HRS**

**NO. DE PRESENTACIONES: VINTITRÉS DIAS.**

En términos del artículo 12 del citado Reglamento, los boletos deben elaborarse debidamente foliados, de tal manera que garanticen el interés fiscal del Municipio, de la empresa y el público en general, señalando claramente el precio de cada localidad, fecha y horario del evento y entregar al inspector de la Coordinación de Espectáculos de la Dirección de Inspección y Vigilancia, el reporte de resultados para que pueda verificar el número de boletos vendidos, las cortesías emitidas, el aforo general, los boletos no vendidos y el monto total recaudado.

En la inteligencia de que se deberá cubrir los impuestos que marca la Ley de Hacienda Para los Municipios del Estado de Nuevo León y sujetarse a lo establecido por el artículo 7 y demás relativos del Reglamento arriba mencionado; este permiso no lo autoriza a expender y/o consumir bebidas alcohólicas, ni a que se instalen vendedores ambulantes semi-fijos. Ajenos a la organización del evento.

**ATENTAMENTE.**

**MONTERREY. N. L. A 05 DE JULIO DEL 2019.**

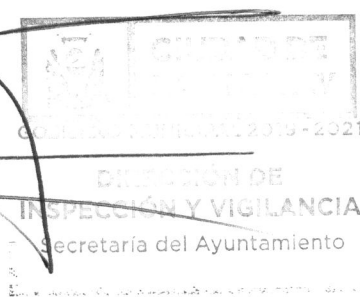
  
  
**LIC. VICTOR HUGO GUTIERREZ ZAMARRON.  
DIRECTOR DE INSPECCION Y VIGILANCIA.**

*Recibido 16/07/19  
Cindy Gonzalez Hdez*



GOBIERNO DE  
**MONTERREY**

**COORDINACION DE ESPECTACULOS  
PERMISO. -SAY-DIV/PE/1359/2019  
FOLIO. - 1359**

**“REPRESENTACIONES ARTISTICAS DE MONTECLARO, S.A DE C.V.”  
C.-LORENZO HERNÁNDEZ FLORES.  
PRESENTE.-.**

Esta Dirección en contestación a su solicitud recibida en fecha 05 del mes de julio del 2019, y con fundamento en los artículos 4 letra A, 6 y 8 del Reglamento de Espectáculos Públicos para el Municipio de Monterrey, concede el permiso correspondiente a la celebración del evento que a continuación se describe:

EVENTO (S): **“LA ESTETICA DEL CRIMEN MORIRAS.... DE RISA”**

LUGAR: TEATRO DE LA ANDA. MADERO 1301 PTE. Y PORFIRIO DIAZ, COL. CENTRO DE MONTERREY, N.L.

FECHA: 05 DE JULIO DEL 2019.

HORARIO (S): 20:00 HRS.

NO. DE PRESENTACIONES: UNICO DIA.

En términos del artículo 12 del citado Reglamento, los boletos deben elaborarse debidamente foliados, de tal manera que garanticen el interés fiscal del Municipio, de la empresa y el público en general, señalando claramente el precio de cada localidad, fecha y horario del evento y entregar al inspector de la Coordinación de Espectáculos de la Dirección de Inspección y Vigilancia, el reporte de resultados para que pueda verificar el número de boletos vendidos, las cortesías emitidas, el aforo general, los boletos no vendidos y el monto total recaudado.

En la inteligencia de que se deberá cubrir los impuestos que marca la Ley de Hacienda Para los Municipios del Estado de Nuevo León y sujetarse a lo establecido por el artículo 7 y demás relativos del Reglamento arriba mencionado; este permiso no lo autoriza a expender y/o consumir bebidas alcohólicas, ni a que se instalen vendedores ambulantes semi-fijos.

**ATENTAMENTE.-  
MONTERREY. N. L. A 05 DE JULIO DEL 2019.**



**DIRECCIÓN DE  
INSPECCIÓN Y VIGILANCIA**  
Secretaría del Ayuntamiento

**LIC. VÍCTOR HUGO GUTIÉRREZ ZAMARRÓN.  
DIRECTOR DE INSPECCION Y VIGILANCIA.**

*Recibi  
11/07/19*





GOBIERNO DE  
**MONTERREY**

COORDINACIÓN DE ESPECTÁCULOS  
PERMISO. -SAY-DIV/PE/1360/2019  
FOLIO. - 1360

**"GRUPO MALUNA, S.A DE C.V."**  
**C.- AVELINO ARRIAGA SOLIS.**  
**PRESENTE. -**

Esta Dirección en contestación a su solicitud recibida en fecha 05 del mes de julio del 2019, con fundamento en los artículos 1, 3, 6, 9 y 14 del Reglamento de Espectáculos Públicos para el Municipio de Monterrey, concede el permiso para la celebración del evento que a continuación se describe:

EVENTO (S): MUSICA EN VIVO.

LUGAR: RESTAURANTE BAR LAS HORAS. CALLE MORELOS 1099 OTE. CENTRO MONTERREY.

FECHA (S) 18-19-20-26-27 DE JULIO DEL 2019.

HORARIO(S) 21:00 A 01:45 HRS.

NUMERO DE PRESENTACIONES. CINCO DIAS.

En la inteligencia de que se deberá cubrir los impuestos que marca la Ley de Hacienda Para los Municipios del Estado de Nuevo León y sujetarse a lo establecido por el artículo 7, 9, 10, 75, fracciones III, IV y VI y demás relativos del Reglamento arriba mencionado; este permiso no lo autoriza a expender y/o consumir bebidas alcohólicas sin la licencia y en los horarios que señala el artículo 24 del Reglamento que Regula los Establecimientos de Venta, Expendio o Consumo de Bebidas Alcohólicas en el Municipio de Monterrey, Nuevo León. Asimismo, no autoriza que se instalen vendedores ambulantes sema -fijos, ajenos a la organización del evento.

*Darshan  
Quero 9/1*

**ATENTAMENTE.-**  
**MONTERREY. N. L. A 05 DE JULIO DEL 2019.**

  
  
CIUDAD DE MONTERREY  
GOBIERNO MUNICIPAL 2019 - 2021  
DIRECCIÓN DE INSPECCIÓN Y VIGILANCIA  
Secretaría del Ayuntamiento

**LIC. VÍCTOR HUGO GUTIÉRREZ ZAMARRÓN.**  
**DIRECTOR DE INSPECCIÓN Y VIGILANCIA.**



GOBIERNO DE  
**MONTERREY**

COORDINACIÓN DE ESPECTÁCULOS  
PERMISO. -SAY-DIV/PE/1361/2019  
FOLIO. - 1361

**“RESTAURANTE BAR LA NANA VAGA.”**  
**C.-ERIC LOPEZ CARBAJAL.**  
**PRESENTE. -**

Esta Dirección en contestación a su solicitud recibida en fecha 05 del mes de julio del 2019, con fundamento en los artículos 1, 3, 6, 9 y 14 del Reglamento de Espectáculos Públicos para el Municipio de Monterrey, concede el permiso para la celebración del evento que a continuación se describe:

EVENTO (S): MUSICA EN VIVO.

LUGAR: LA NANA VAGA. AVE. DEL ESTADO 203 COL. TECNOLOGICO. MONTERREY, N.L.

FECHA (S) 5-6 DE JULIO DEL 2019.

HORARIO(S) 17:00 01:30 HRS.

NUMERO DE PRESENTACIONES. DOS DIAS.

En la inteligencia de que se deberá cubrir los impuestos que marca la Ley de Hacienda Para los Municipios del Estado de Nuevo León y sujetarse a lo establecido por el artículo 7, 9, 10, 75, fracciones III, IV y VI y demás relativos del Reglamento arriba mencionado; este permiso no lo autoriza a expender y/o consumir bebidas alcohólicas sin la licencia y en los horarios que señala el artículo 24 del Reglamento que Regula los Establecimientos de Venta, Expendio o Consumo de Bebidas Alcohólicas en el Municipio de Monterrey, Nuevo León. Asimismo, no autoriza que se instalen vendedores ambulantes sema -fijos, ajenos a la organización del evento.

**A T E N T A M E N T E.-**  
**MONTERREY. N. L. A 05 DE JULIO DEL 2019.**

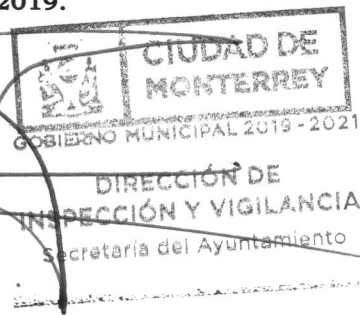
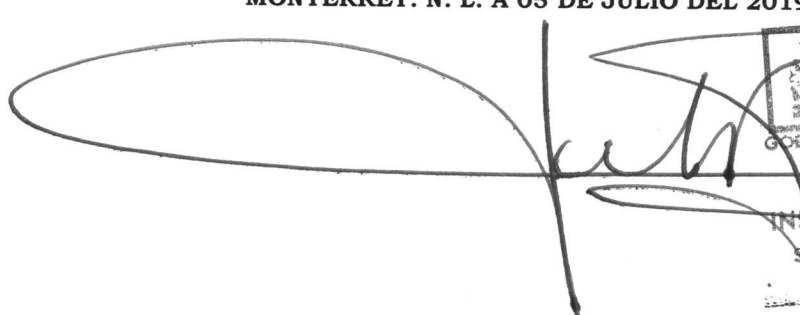

**LIC. VÍCTOR HUGO GUTIÉRREZ ZAMARRÓN.**  
**DIRECTOR DE INSPECCIÓN Y VIGILANCIA.**



GOBIERNO DE  
**MONTERREY**

COORDINACIÓN DE ESPECTÁCULOS  
PERMISO. -SAY-DIV/PE/1362/2019  
FOLIO. -1362

**“RESTAURANTE BAR ART STUDIOS”  
C.-HECTOR SANTOS BENITEZ.  
PRESENTE. -**

Esta Dirección en contestación a su solicitud recibida en fecha 05 de julio del 2019, con fundamento en los artículos 1, 3, 6, 9 y 14 del Reglamento de Espectáculos Públicos para el Municipio de Monterrey, concede el permiso para la celebración del evento que a continuación se describe:

EVENTO (S): MUSICA EN VIVO.

LUGAR: ARTSTUDIOS. CALLE MORELOS 880 CENTRO DE MONTERREY, N.L.

FECHA (S) 5-6-12-13-19-20-26-27 DE JULIO DEL 2019.

HORARIO(S) VIERNES A 20:00 A 01:00 HRS Y SABADOS HASTA LAS 20:00 HRS

NUMERO DE PRESENTACIONES.OCHO DIAS.

En la inteligencia de que se deberá cubrir los impuestos que marca la Ley de Hacienda Para los Municipios del Estado de Nuevo León y sujetarse a lo establecido por el artículo 7, 9, 10, 75, fracciones III, IV y VI y demás relativos del Reglamento arriba mencionado; este permiso no lo autoriza a expender y/o consumir bebidas alcohólicas sin la licencia y en los horarios que señala el artículo 24 del Reglamento que Regula los Establecimientos de Venta, Expendio o Consumo de Bebidas Alcohólicas en el Municipio de Monterrey, Nuevo León. Asimismo, no autoriza que se instalen vendedores ambulantes sema -fijos, ajenos a la organización del evento.

**A T E N T A M E N T E.-  
MONTERREY. N. L. A 05 DE JULIO DEL 2019**



DIRECCIÓN DE  
INSPECCIÓN Y VIGILANCIA  
Secretaría del Ayuntamiento

**LIC. VICTOR HUGO GUTIERREZ ZAMARRON.  
DIRECTOR DE INSPECCION Y VIGILANCIA.**



GOBIERNO DE  
**MONTERREY**

COORDINACIÓN DE ESPECTÁCULOS  
PERMISO. -SAY-DIV/PE/1363/2019  
FOLIO. - 1363

**“ADMINISTRACION PLAZA LA SILLA, S.A DE C.V.”**  
**C.-PEDRO ALBERTO HINOJOSA GONZÁLEZ.**  
**PRESENTE. -**

Esta Dirección en contestación a su solicitud recibida en fecha 08 del mes de julio del 2019, con fundamento en los artículos 1, 3, 6, 9 y 14 del Reglamento de Espectáculos Públicos para el Municipio de Monterrey, concede el permiso para la celebración del evento que a continuación se describe:

<p>EVENTO (S) EVENTOS RECREATIVOS Y SHOW INFANTILES.</p> <p>LUGAR: AVE. EUGENIO GARZA SADA NUM 3755 COL. CONTRY. MONTERREY, N.L.</p> <p>FECHA: 13-20-27 DE JULIO DEL 2019.</p> <p>HORARIO (S): 15:00 Y 16:00 HRS</p> <p>No. DE PRESENTACIONES: TRES DIAS.</p>
---

En la inteligencia de que se deberá cubrir los impuestos que marca la Ley de Hacienda Para los Municipios del Estado de Nuevo León y sujetarse a lo establecido por el artículo 7, 9, 10, 75, fracciones III, IV y VI y demás relativos del Reglamento arriba mencionado; este permiso no lo autoriza a expender y/o consumir bebidas alcohólicas sin la licencia y en los horarios que señala el artículo 24 del Reglamento que Regula los Establecimientos de Venta, Expendio o Consumo de Bebidas Alcohólicas en el Municipio de Monterrey, Nuevo León. Asimismo, no autoriza que se instalen vendedores ambulantes semi-fijos, ajenos a la organización del evento.

**ATENTAMENTE.-**  
**MONTERREY. N. L. A 08 DE JULIO DEL 2019.**



**LIC. VÍCTOR HUGO GUTIÉRREZ ZAMARRÓN.**  
**DIRECTOR DE INSPECCIÓN Y VIGILANCIA.**

Recibi  
12-Julio



GOBIERNO DE  
**MONTERREY**

COORDINACIÓN DE ESPECTÁCULOS  
PERMISO. -SAY-DIV /PE /1364/2019  
FOLIO. - 1364

**C.-OSCAR RIOS MARTINEZ.**  
**PRESENTE. -**

Esta Dirección en contestación a su solicitud recibida en fecha 08 del mes de julio del 2019, con fundamento en los artículos 1, 3, 6, 9 y 14 del Reglamento de Espectáculos Públicos para el Municipio de Monterrey, concede el permiso para la celebración del evento que a continuación se describe:

<p>EVENTO (S): MUSICA EN VIVO.</p> <p>LUGAR: BAR MEXICO 70. CALLE REFORMA NUM 264 ENTRE GUERRERO Y GALEANA CENTRO DE MONTERREY N.L.</p> <p>FECHA (S) 17-18-19-20 DE JULIO DEL 2019.</p> <p>HORARIO(S) LUNES HASTA 12:00 DE MARTES A VIERNES HASTA LA 01:00 SABADOS HASTA LA 01:30 HRS Y DOMINGO HASTA LAS 18:00 HRS.</p> <p>NÚMERO DE PRESENTACIONES. CUATRO DIAS.</p>
--

En la inteligencia de que se deberá cubrir los impuestos que marca la Ley de Hacienda Para los Municipios del Estado de Nuevo León y sujetarse a lo establecido por el artículo 7, 9, 10, 75, fracciones III, IV y VI y demás relativos del Reglamento arriba mencionado; este permiso no lo autoriza a expender y/o consumir bebidas alcohólicas sin la licencia y en los horarios que señala el artículo 24 del Reglamento que Regula los Establecimientos de Venta, Expendio o Consumo de Bebidas Alcohólicas en el Municipio de Monterrey, Nuevo León. Asimismo, no autoriza que se instalen vendedores ambulantes sema -fijos, ajenos a la organización del evento.

**ATENTAMENTE.-**  
**MONTERREY. N. L. A 08 DE JULIO DEL 2019.**

*[Handwritten signature]*

**CIUDAD DE MONTERREY**  
GOBIERNO MUNICIPAL 2019 - 2021  
DIRECCIÓN DE INSPECCIÓN Y VIGILANCIA  
Secretaría del Ayuntamiento

**LIC. VÍCTOR HUGO GUTIÉRREZ ZAMARRÓN.**  
**DIRECTOR DE INSPECCIÓN Y VIGILANCIA.**

*15 de Julio*  
*[Handwritten signature]*



GOBIERNO DE  
**MONTERREY**

COORDINACIÓN DE ESPECTÁCULOS.  
PERMISO. -SAY-DIV/PE/1365/2019  
FOLIO. - 1365

**C.-LUIS ALBERTO CANTU BARRERA.  
PRESENTE.-.**

Esta Dirección en contestación a su solicitud recibida en fecha 08 del mes de julio del 2019, y con fundamento en los artículos 4 letra A, 6 y 8 del Reglamento de Espectáculos Públicos para el Municipio de Monterrey, concede el permiso correspondiente a la celebración del evento que a continuación se describe:

EVENTO (S): "**DIVERSAS OBRAS DE TEATRO**"

LUGAR: FORO ARCADIA. HIDALGO NUM 511 PTE. ESQUINA CON JUAN ALDAMA.  
CENTRO DE MONTERREY, N.L.

FECHA: 8-10-11-13-14 DE JULIO DEL 2019.

HORARIO (S): 19:00 HRS, 20:30 Y 21:00 HRS.

NO. DE PRESENTACIONES: CINCO DIAS.

En términos del artículo 12 del citado Reglamento, los boletos deben elaborarse debidamente foliados, de tal manera que garanticen el interés fiscal del Municipio, de la empresa y el público en general, señalando claramente el precio de cada localidad, fecha y horario del evento y entregar al inspector de la Coordinación de Espectáculos de la Dirección de Inspección y Vigilancia, el reporte de resultados para que pueda verificar el número de boletos vendidos, las cortesías emitidas, el aforo general, los boletos no vendidos y el monto total recaudado.

En la inteligencia de que se deberá cubrir los impuestos que marca la Ley de Hacienda Para los Municipios del Estado de Nuevo León y sujetarse a lo establecido por el artículo 7 y demás relativos del Reglamento arriba mencionado; este permiso no lo autoriza a expender y/o consumir bebidas alcohólicas, ni a que se instalen vendedores ambulantes semi-fijos.

**ATENTAMENTE.-  
MONTERREY. N. L. A 08 DE JULIO DEL 2019**

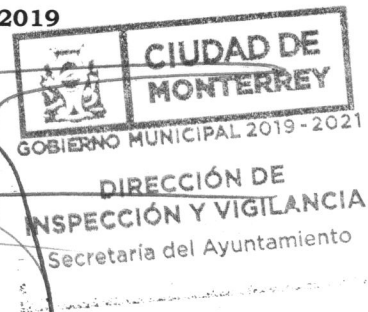

**LIC. VÍCTOR HUGO GUTIÉRREZ ZAMARRÓN.  
DIRECTOR DE INSPECCION Y VIGILANCIA.**



GOBIERNO DE  
**MONTERREY**

COORDINACIÓN DE ESPECTÁCULOS  
PERMISO. -SAY-DIV/PE/1366/2019  
FOLIO. - 1366

**“SERVICIOS PAGO S.A DE C.V.”  
C.-HECTOR JAVIER PADRON GAMBOA.**

**PRESENTE.-**

Esta Dirección en contestación a su solicitud recibida en fecha 09 del mes de julio del 2019, con fundamento en los artículos 1, 3, 6, 9 y 14 del Reglamento de Espectáculos Públicos para el Municipio de Monterrey, concede el permiso para la celebración del evento que a continuación se describe:

EVENTO (S): SALON DE JUEGOS Y FIESTAS INFANTILES.

LUGAR: JUMP TRAMPOLINE PARK. AV. PASEO DE LOS LEONES 132 COL. CUMBRES ELITE, MTY, N.L.



FECHA (S) 9 AL 31 DE JULIO DEL 2019.

HORARIO(S) 11:00 A 22:00 HRS

NUMERO DE PRESENTACIONES. VEINTICUATRO DIAS.

En la inteligencia de que se deberá cubrir los impuestos que marca la Ley de Hacienda Para los Municipios del Estado de Nuevo León y sujetarse a lo establecido por el artículo 7, 9, 10, 75, fracciones III, IV y VI y demás relativos del Reglamento arriba mencionado; este permiso no lo autoriza a expender y/o consumir bebidas alcohólicas sin la licencia y en los horarios que señala el artículo 24 del Reglamento que Regula los Establecimientos de Venta, Expendio o Consumo de Bebidas Alcohólicas en el Municipio de Monterrey, Nuevo León. Asimismo, no autoriza que se instalen vendedores ambulantes semi-fijos, ajenos a la organización del evento.

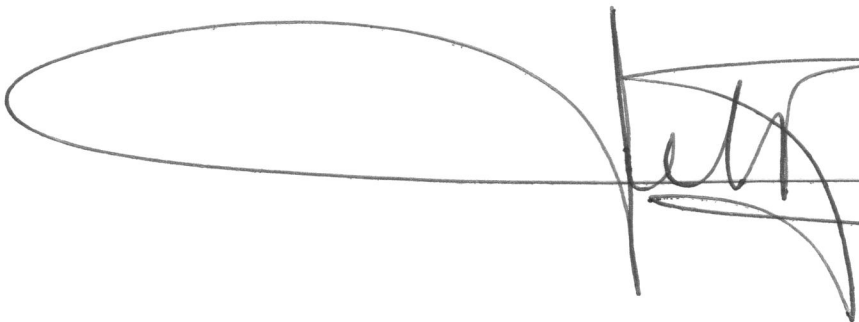
**ATENTAMENTE.-  
MONTERREY. N. L. A 09 DE JULIO DEL 2019.**

**LIC. VÍCTOR HUGO GUTIÉRREZ ZAMARRÓN.  
DIRECTOR DE INSPECCIÓN Y VIGILANCIA.**



GOBIERNO DE  
**MONTERREY**

COORDINACIÓN DE ESPECTÁCULOS  
PERMISO. -SAY-DIV/PE/1367/2019  
FOLIO. - 1367

**C.-NAZARIO CUEVAS ECHAVARRÍA.  
PRESENTE. -**

Esta Dirección en contestación a su solicitud recibida en fecha 09 del mes de julio del 2019, con fundamento en los artículos 1, 3, 6, 9 y 14 del Reglamento de Espectáculos Públicos para el Municipio de Monterrey, concede el permiso para la celebración del evento que a continuación se describe:

EVENTO (S) MUSICA EN VIVO.

LUGAR: BAR LA CENTRAL. CALLE VILLAGRAN 1112 COLONIA CENTRO. MONTERREY N.L.



FECHA (S) 12-13-19-20 DE JULIO DEL 2019.

HORARIO(S) VIERNES 18:00 A 01:00 Y SABADO DE 15:00 A 01:00 HRS

NUMERO DE PRESENTACIONES: CUATRO DIAS.

En la inteligencia de que se deberá cubrir los impuestos que marca la Ley de Hacienda Para los Municipios del Estado de Nuevo León y sujetarse a lo establecido por el artículo 7, 9, 10, 75, fracciones III, IV y VI y demás relativos del Reglamento arriba mencionado; este permiso no lo autoriza a expender y/o consumir bebidas alcohólicas sin la licencia y en los horarios que señala el artículo 24 del Reglamento que Regula los Establecimientos de Venta, Expendio o Consumo de Bebidas Alcohólicas en el Municipio de Monterrey, Nuevo León. Asimismo, no autoriza que se instalen vendedores ambulantes sema -fijos, ajenos a la organización del evento.

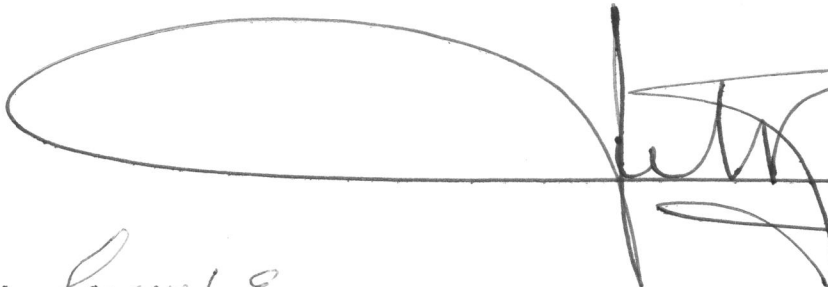
**A T E N T A M E N T E.-  
MONTERREY. N. L. A 09 DE JULIO DEL 2019.**

**LIC. VÍCTOR HUGO GUTIÉRREZ ZAMARRÓN.  
DIRECTOR DE INSPECCIÓN Y VIGILANCIA.**





GOBIERNO DE  
**MONTERREY**

COORDINACIÓN DE ESPECTÁCULOS  
PERMISO. -SAY-DIV/PE/1368/2019  
FOLIO. -1368

**C.- CESAR SILVA MEZQUITI.  
PRESENTE. -**

Esta Dirección en contestación a su solicitud recibida en fecha 09 del mes de julio del 2019, con fundamento en los artículos 1, 3, 6, 9 y 14 del Reglamento de Espectáculos Públicos para el Municipio de Monterrey, concede el permiso para la celebración del evento que a continuación se describe:

EVENTO (S): MUSICA EN VIVO.

LUGAR: RESTAURANTE BAR MALECON HABANA. CALLE JUAN IGNACIO RAMON 1010 CENTRO DE MONTERREY, N.L.

FECHA (S) 9-10-11-12-13-14-16-17-18-19 DE JULIO DEL 2019.

HORARIO(S) 21:30 HRS A 12:30 HRS Y SABADO HASTA LA 01:30 HRS, DOM. HASTA LAS 18:00 HRS.

NUMERO DE PRESENTACIONES. DIEZ DIAS.

En la inteligencia de que se deberá cubrir los impuestos que marca la Ley de Hacienda Para los Municipios del Estado de Nuevo León y sujetarse a lo establecido por el artículo 7, 9, 10, 75, fracciones III, IV y VI y demás relativos del Reglamento arriba mencionado; este permiso no lo autoriza a expender y/o consumir bebidas alcohólicas sin la licencia y en los horarios que señala el artículo 24 del Reglamento que Regula los Establecimientos de Venta, Expendio o Consumo de Bebidas Alcohólicas en el Municipio de Monterrey, Nuevo León. Asimismo, no autoriza que se instalen vendedores ambulantes sema -fijos, ajenos a la organización del evento.

**ATENTAMENTE.-  
MONTERREY. N. L. A 09 DE JULIO DEL 2019.**

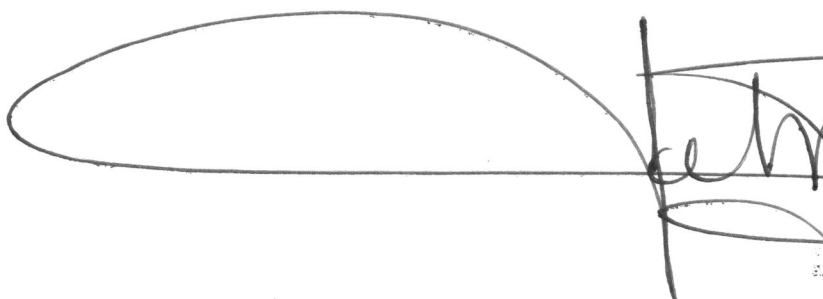
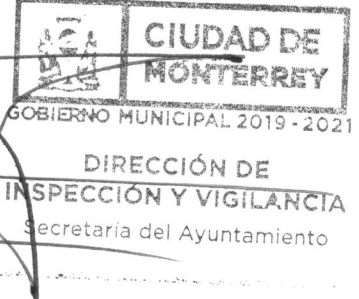
**LIC. VÍCTOR HUGO GUTIÉRREZ ZAMARRÓN.  
DIRECTOR DE INSPECCIÓN Y VIGILANCIA.**



GOBIERNO DE  
**MONTERREY**

COORDINACIÓN DE ESPECTÁCULOS  
PERMISO. -SAY-DIV/PE/1369/2019  
FOLIO. - 1369

**“CI BANCO, S.A F/00981.”**  
**C.-KATHIA DENISSE ARGUIJO LEAL.**  
**PRESENTE. -**

Esta Dirección en contestación a su solicitud recibida en fecha 09 del mes de julio del 2019, con fundamento en los artículos 1, 3, 6, 9 y 14 del Reglamento de Espectáculos Públicos para el Municipio de Monterrey, concede el permiso para la celebración del evento que a continuación se describe:

EVENTO (S): “DIVERSOS SHOW INFANTILES.”

LUGAR: PLAZA URBAN VILLAGE AVE. EUGENIO GARZA SADA NUM 3431 COL. ARROYO SECO.

FECHA (S): 10-12-13-20-27 DE JULIO DEL 2019.

HORARIO (S): 16:00 A 19:30 HRS

No. DE PRESENTACIONES: CINCO DIAS.

En la inteligencia de que se deberá cubrir los impuestos que marca la Ley de Hacienda Para los Municipios del Estado de Nuevo León y sujetarse a lo establecido por el artículo 7, 9, 10, 75, fracciones III, IV y VI y demás relativos del Reglamento arriba mencionado; este permiso no lo autoriza a expender y/o consumir bebidas alcohólicas sin la licencia y en los horarios que señala el artículo 24 del Reglamento que Regula los Establecimientos de Venta, Expendio o Consumo de Bebidas Alcohólicas en el Municipio de Monterrey, Nuevo León. Asimismo, no autoriza que se instalen vendedores ambulantes semi-fijos, ajenos a la organización del evento.

**ATENTAMENTE.-**  
**MONTERREY. N. L. A 09 DE JULIO DEL 2019.**



DIRECCIÓN DE  
INSPECCIÓN Y VIGILANCIA  
Secretaría del Ayuntamiento

**LIC. VÍCTOR HUGO GUTIÉRREZ ZAMARRÓN.**  
**DIRECTOR DE INSPECCIÓN Y VIGILANCIA.**



GOBIERNO DE  
**MONTERREY**

**COORDINACIÓN DE ESPECTÁCULOS  
PERMISO. -SAY-DIV/PE/1370/2019  
FOLIO. - 1370**

**“CENTRO SOCIAL CASINO VILLA GALICIA.”  
C.-DORA ELIA OVALLE GALICIA.  
PRESENTE. -**

Esta Dirección en contestación a su solicitud recibida en fecha 09 del mes de julio del 2019, con fundamento en los artículos 1, 3, 6, 9 y 14 del Reglamento de Espectáculos Públicos para el Municipio de Monterrey, concede el permiso para la celebración del evento que a continuación se describe:

EVENTO (S): “SOCIALES. BAUTIZO”

LUGAR: CENTRO SOCIAL VILLA GALICIA. SIMON BOLIVAR 901 NTE. COL. MITRAS SUR

FECHA (S): 27 DE JULIO DEL 2019.

HORARIO (S): 14:00 A 20:00 HRS.

No. DE PRESENTACIONES: UNICO DIA.

En la inteligencia de que se deberá cubrir los impuestos que marca la Ley de Hacienda Para los Municipios del Estado de Nuevo León y sujetarse a lo establecido por el artículo 7, 9, 10, 75, fracciones III, IV y VI y demás relativos del Reglamento arriba mencionado; este permiso no lo autoriza a expender y/o consumir bebidas alcohólicas sin la licencia y en los horarios que señala el artículo 24 del Reglamento que Regula los Establecimientos de Venta, Expendio o Consumo de Bebidas Alcohólicas en el Municipio de Monterrey, Nuevo León. Asimismo, no autoriza que se instalen vendedores ambulantes semi-fijos, ajenos a la organización del evento.

**ATENTAMENTE.-  
MONTERREY. N. L. A 09 DE JULIO DEL 2019.**



**DIRECCIÓN DE  
INSPECCIÓN Y VIGILANCIA**  
Secretaría del Ayuntamiento

**LIC. VICTOR HUGO GUTIÉRREZ ZAMARRÓN.  
DIRECTOR DE INSPECCIÓN Y VIGILANCIA.**



GOBIERNO DE  
**MONTERREY**

COORDINACIÓN DE ESPECTÁCULOS  
PERMISO. -SAY-DIV/PE/1371/2019  
FOLIO. -1371

**“AMR COMERCIO S.A DE C.V.”**  
**C.- ALEJANDRO MARTINEZ ROJAS.**  
**PRESENTE. -**

Esta Dirección en contestación a su solicitud recibida en fecha 09 del mes de julio del 2019, con fundamento en los artículos 1, 3, 6, 9 y 14 del Reglamento de Espectáculos Públicos para el Municipio de Monterrey, concede el permiso para la celebración del evento que a continuación se describe:

EVENTO (S) MUSICA EN VIVO.

LUGAR: BLUE 11:11 AVE. SIMON BOLIVAR NUM 1111 LOCAL 4 Y 5 COL. MITRAS CENTRO.

FECHA (S) 11-12-13-15-16-17-18-19-20-22 DE JULIO DEL 2019.

HORARIO(S) 18:00 A 02:00 HRS.

NUMERO DE PRESENTACIONES: DIEZ DIAS.

En la inteligencia de que se deberá cubrir los impuestos que marca la Ley de Hacienda Para los Municipios del Estado de Nuevo León y sujetarse a lo establecido por el artículo 7, 9, 10, 75, fracciones III, IV y VI y demás relativos del Reglamento arriba mencionado; este permiso no lo autoriza a expender y/o consumir bebidas alcohólicas sin la licencia y en los horarios que señala el artículo 24 del Reglamento que Regula los Establecimientos de Venta, Expendio o Consumo de Bebidas Alcohólicas en el Municipio de Monterrey, Nuevo León. Asimismo, no autoriza que se instalen vendedores ambulantes sema -fijos, ajenos a la organización del evento.

**ATENTAMENTE.-**  
**MONTERREY. N. L. A 09 DE JULIO DEL 2019.**



**DIRECCIÓN DE  
INSPECCIÓN Y VIGILANCIA**  
Secretaría del Ayuntamiento

**LIC. VÍCTOR HUGO GUTIÉRREZ ZAMARRÓN.**  
**DIRECTOR DE INSPECCIÓN Y VIGILANCIA.**



GOBIERNO DE  
**MONTERREY**

COORDINACIÓN DE ESPECTÁCULOS  
PERMISO. -SAY-DIV/PE/1372/2019  
FOLIO: 1372

**C.-ISRAEL RUIZ MARTINEZ.  
PRESENTE. -**

Esta Dirección en contestación a su solicitud recibida en fecha 09 de julio del 2019 con fundamento en los artículos 1,3,6,9,14 del Reglamento de Espectáculos Públicos para el Municipio de Monterrey, concede el permiso para la celebración del evento que a continuación se describe:

EVENTO (S): **EVENTO RELIGIOSO.**

LUGAR: CALLE EJERCITO NACIONAL Y 1.- MAGISTRATURA Y BANCO CENTRAL COL. PLUTARCO ELIAS CALLES.



FECHA (S): 20 Y 21 DE JULIO DEL 2019.

HORARIO (S): 10:00 A 20:00 HRS.

NO.- DE PRESENTACIONES: DOS DIAS.

En la inteligencia de que se deberá cubrir los impuestos que marca la Ley de Hacienda Para los Municipios del Estado de Nuevo León y sujetarse a lo establecido por el artículo 7, 9, 10, 75, fracciones III, IV y VI y demás relativos del Reglamento arriba mencionado; este permiso **NO LO AUTORIZA** a expender y/o CONSUMIR BEBIDAS ALCOHOLICAS EN LA VIA PUBLICA. Sin la licencia y en los horarios que señala el artículo 24 del Reglamento que Regula los Establecimientos de Venta, Expendio o Consumo de Bebidas Alcohólicas en el Municipio de Monterrey, Nuevo León. Asimismo, no autoriza que se instalen vendedores ambulantes sema -fijos, ajenos a la organización del evento.

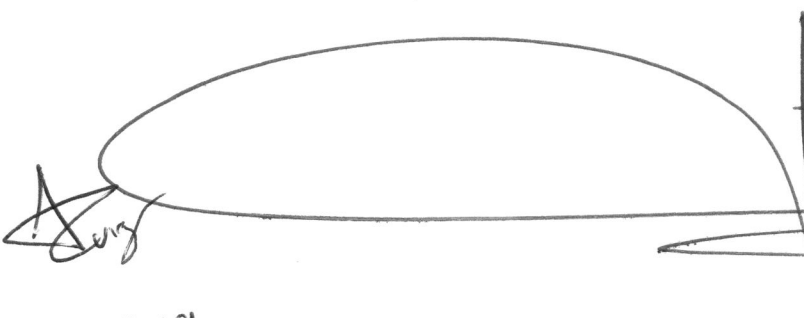
**A T E N T A M E N T E.-  
MONTERREY. N. L. A 09 DE JULIO DEL 2019.**

12-07-19

**LIC. VÍCTOR HUGO GUTIÉRREZ ZAMARRÓN.  
DIRECTOR DE INSPECCIÓN Y VIGILANCIA.**



GOBIERNO DE  
**MONTERREY**

**COORDINACION DE ESPECTACULOS  
PERMISO. -SAY-DIV/PE/1373/2019  
FOLIO. - 1373**

**“REPRESENTACIONES ARTISTICAS DE MONTECLARO, S.A DE C.V.”  
C.-LORENZO HERNÁNDEZ FLORES.  
PRESENTE.-.**

Esta Dirección en contestación a su solicitud recibida en fecha 10 del mes de julio del 2019, y con fundamento en los artículos 4 letra A, 6 y 8 del Reglamento de Espectáculos Públicos para el Municipio de Monterrey, concede el permiso correspondiente a la celebración del evento que a continuación se describe:

EVENTO (S): **“LA ESTETICA DEL CRIMEN MORIRAS.... DE RISA”**

LUGAR: TEATRO DE LA ANDA. MADERO 1301 PTE. Y PORFIRIO DIAZ, COL. CENTRO DE MONTERREY, N.L.

FECHA: 12-13-19-20-26 DE JULIO DEL 2019.

HORARIO (S): 20:30 HRS.

NO. DE PRESENTACIONES: CINCO DIAS.

En términos del artículo 12 del citado Reglamento, los boletos deben elaborarse debidamente foliados, de tal manera que garanticen el interés fiscal del Municipio, de la empresa y el público en general, señalando claramente el precio de cada localidad, fecha y horario del evento y entregar al inspector de la Coordinación de Espectáculos de la Dirección de Inspección y Vigilancia, el reporte de resultados para que pueda verificar el número de boletos vendidos, las cortesías emitidas, el aforo general, los boletos no vendidos y el monto total recaudado.

En la inteligencia de que se deberá cubrir los impuestos que marca la Ley de Hacienda Para los Municipios del Estado de Nuevo León y sujetarse a lo establecido por el artículo 7 y demás relativos del Reglamento arriba mencionado; este permiso no lo autoriza a expender y/o consumir bebidas alcohólicas, ni a que se instalen vendedores ambulantes semi-fijos.

**ATENTAMENTE.-  
MONTERREY. N. L. A 10 DE JULIO DEL 2019.**

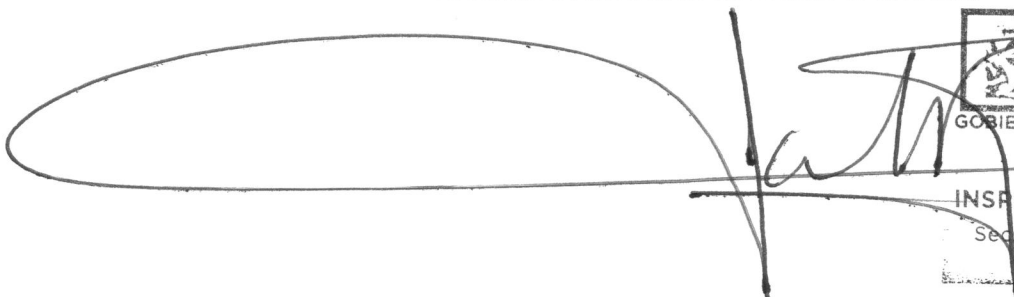
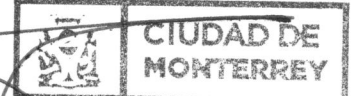
  
  
GOBIERNO MUNICIPAL 2019 - 2021  
DIRECCIÓN DE  
INSPECCIÓN Y VIGILANCIA  
Secretaría del Ayuntamiento

**LIC. VÍCTOR HUGO GUTIÉRREZ ZAMARRÓN.  
DIRECTOR DE INSPECCION Y VIGILANCIA.**

*Recibi  
11/07/19*



**GOBIERNO DE  
MONTERREY**

**COORDINACIÓN DE ESPECTÁCULOS  
PERMISO. -SAY-DIV/PE/1374/2019  
FOLIO. - 1374**

**C.-MIGUEL A. TAFICH CANAVATI.  
PRESENTE. -**

Esta Dirección en contestación a su solicitud recibida en fecha 10 del mes de julio del 2019, con fundamento en los artículos 1, 3, 6, 9 y 14 del Reglamento de Espectáculos Públicos para el Municipio de Monterrey, concede el permiso para la celebración del evento que a continuación se describe:

<p>EVENTO (S) EVENTOS SOCIALES.</p> <p>LUGAR: CASINO CASA BLANCA. FLORENCIO ANTILLON NUM 1211. COL. CENTRO. MTY, N.L.</p> <p>FECHA: 13-20-27 DE JULIO DEL 2019.</p> <p>HORARIO (S): 21:00 A 02:00 HRS.</p> <p>No. DE PRESENTACIONES: TRES DIAS.</p>
---

En la inteligencia de que se deberá cubrir los impuestos que marca la Ley de Hacienda Para los Municipios del Estado de Nuevo León y sujetarse a lo establecido por el artículo 7, 9, 10, 75, fracciones III, IV y VI y demás relativos del Reglamento arriba mencionado; este permiso no lo autoriza a expender y/o consumir bebidas alcohólicas sin la licencia y en los horarios que señala el artículo 24 del Reglamento que Regula los Establecimientos de Venta, Expendio o Consumo de Bebidas Alcohólicas en el Municipio de Monterrey, Nuevo León. Asimismo, no autoriza que se instalen vendedores ambulantes semi -fijos, ajenos a la organización del evento.

**ATENTAMENTE.-  
MONTERREY. N. L. A 10 DE JULIO DEL 2019.**

*[Handwritten signature]*

**CIUDAD DE MONTERREY**  
GOBIERNO MUNICIPAL 2019 - 2021

**DIRECCIÓN DE INSPECCIÓN Y VIGILANCIA**

Secretaría del Ayuntamiento

**LIC. VÍCTOR HUGO GUTIÉRREZ ZAMARRÓN.  
DIRECTOR DE INSPECCIÓN Y VIGILANCIA.**

*Recibido 02161114 12 / julio / 2019*



GOBIERNO DE  
**MONTERREY**

COORDINACIÓN DE ESPECTÁCULOS  
PERMISO. -SAY-DIV/PE/1375/2019  
FOLIO. - 1375

**"SUPER ESPECTACULOS S.A DE C.V."**  
**C.- ALEJANDRO GARCIA VILLARREAL.**  
**PRESENTE.-.**

Esta Dirección en contestación a su solicitud recibida en fecha 10 del mes de julio del 2019, y con fundamento en los artículos 4 letra A, 6 y 8 del Reglamento de Espectáculos Públicos para el Municipio de Monterrey, concede el permiso correspondiente a la celebración del evento que a continuación se describe:

EVENTO (S): **"JARIPEO SIN FRONTERAS-PEPE AGUILAR"**

LUGAR: ARENA MONTERREY. AVE. FRANCISCO I. MADERO NUM 2500 COL. OBRERA.

FECHA: 13 DE JULIO DEL 2019.

HORARIO (S): 21:00 HRS.

NO. DE PRESENTACIONES: UNICO DIA.

En términos del artículo 12 del citado Reglamento, los boletos deben elaborarse debidamente foliados, de tal manera que garanticen el interés fiscal del Municipio, de la empresa y el público en general, señalando claramente el precio de cada localidad, fecha y horario del evento y entregar al inspector de la Coordinación de Espectáculos de la Dirección de Inspección y Vigilancia, el reporte de resultados para que pueda verificar el número de boletos vendidos, las cortesías emitidas, el aforo general, los boletos no vendidos y el monto total recaudado.

En la inteligencia de que se deberá cubrir los impuestos que marca la Ley de Hacienda Para los Municipios del Estado de Nuevo León y sujetarse a lo establecido por el artículo 7 y demás relativos del Reglamento arriba mencionado; este permiso no lo autoriza a expender y/o consumir bebidas alcohólicas, ni a que se instalen vendedores ambulantes semifijos- fijos.

**ATENTAMENTE.-**  
**MONTERREY. N. L. A 10 DE JULIO DEL 2019**



DIRECCIÓN DE  
INSPECCIÓN Y VIGILANCIA  
Secretaría del Ayuntamiento

**LIC. VÍCTOR HUGO GUTIÉRREZ ZAMARRÓN.**  
**DIRECTOR DE INSPECCIÓN Y VIGILANCIA.**





GOBIERNO DE  
**MONTERREY**

COORDINACIÓN DE ESPECTÁCULOS  
PERMISO. -SAY-DIV/PE/1376/2019  
FOLIO. - 1376

**“COMERCIAL YUQUIN S.A DE C.V.”**  
**C.-JULIA GABRIELA RAMÍREZ GONZÁLEZ.**  
**PRESENTE. -**

Esta Dirección en contestación a su solicitud recibida en fecha 10 del mes de julio del 2019, con fundamento en los artículos 1, 3, 6, 9 y 14 del Reglamento de Espectáculos Públicos para el Municipio de Monterrey, concede el permiso para la celebración del evento que a continuación se describe:

EVENTO (S) MUSICA EN VIVO.

LUGAR: RESTAURANTE BAR LAS BRAZAS TEC. AVE. EUGENIO GARZA SADA 2411  
LOCAL 18 Y 19 COL. ROMA. PLAZA PASEO TEC.

FECHA (S) 12-13-14-19-20-21 DE JULIO DEL 2019.

HORARIO(S) A PATIR DE LAS 20:00 HRS. Y DOMINGOA PARTIR DE LAS 14:00 HRS.

NUMERO DE PRESENTACIONES: SEIS DIAS.

En la inteligencia de que se deberá cubrir los impuestos que marca la Ley de Hacienda Para los Municipios del Estado de Nuevo León y sujetarse a lo establecido por el artículo 7, 9, 10, 75, fracciones III, IV y VI y demás relativos del Reglamento arriba mencionado; este permiso no lo autoriza a expender y/o consumir bebidas alcohólicas sin la licencia y en los horarios que señala el artículo 24 del Reglamento que Regula los Establecimientos de Venta, Expendio o Consumo de Bebidas Alcohólicas en el Municipio de Monterrey, Nuevo León. Asimismo, no autoriza que se instalen vendedores ambulantes sema -fijos, ajenos a la organización del evento.

12/Julio/2019

**ATENTAMENTE.-**  
**MONTERREY. N. L. A 10 DE JULIO DEL 2019.**

*Jesus Padilla Rde*

*[Handwritten signature]*



DIRECCIÓN DE  
INSPECCIÓN Y VIGILANCIA  
Secretaría del Ayuntamiento

**LIC. VÍCTOR HUGO GUTIÉRREZ ZAMARRÓN.**  
**DIRECTOR DE INSPECCIÓN Y VIGILANCIA.**



GOBIERNO DE  
**MONTERREY**

COORDINACIÓN DE ESPECTÁCULOS  
PERMISO. -SAY-DIV/PE/1377/2019  
FOLIO. -1377

**NOTIGRAMEX, S.A DE C.V.**  
**C.- ALBERTO ESTRADA TORRES.**  
**PRESENTE.-.**

Esta Dirección en contestación a su solicitud recibida en fecha 10 del mes de julio del 2019, y con fundamento en los artículos 4 letra A, 6 y 8 del Reglamento de Espectáculos Públicos para el Municipio de Monterrey, concede el permiso correspondiente a la celebración del evento que a continuación se describe:

EVENTO (S) **“SUMMER FEST.”**

LUGAR: ARENA MONTERREY. FRANCISCO I. MADERO 2500 COL. OBRERA, MTY, N.L.

FECHA: 20 DE JULIO DEL 2019.

HORARIO (S): 16:00 A 24:00 HRS

NO. DE PRESENTACIONES: UNICO DIA.

En términos del artículo 12 del citado Reglamento, los boletos deben elaborarse debidamente foliados, de tal manera que garanticen el interés fiscal del Municipio, de la empresa y el público en general, señalando claramente el precio de cada localidad, fecha y horario del evento y entregar al inspector de la Coordinación de Espectáculos de la Dirección de Inspección y Vigilancia, el reporte de resultados para que pueda verificar el número de boletos vendidos, las cortesías emitidas, el aforo general, los boletos no vendidos y el monto total recaudado.

En la inteligencia de que se deberá cubrir los impuestos que marca la Ley de Hacienda Para los Municipios del Estado de Nuevo León y sujetarse a lo establecido por el artículo 7 y demás relativos del Reglamento arriba mencionado; este permiso no lo autoriza a expender y/o consumir bebidas alcohólicas, ni a que se instalen vendedores ambulantes semi-fijos.

**ATENTAMENTE.-**  
**MONTERREY. N. L. A 10 DE JULIO DEL 2019.**



*Miriam Aguilar*

**LIC. VICTOR HUGO GUTIERREZ ZAMARRON.**  
**DIRECTOR DE INSPECCION Y VIGILANCIA.**



GOBIERNO DE  
**MONTERREY**

COORDINACIÓN DE ESPECTÁCULOS  
PERMISO. -SAY-DIV/PE/1378/2019  
FOLIO. - 1378

**C.-CARLOS CEPEDA CORONA.**  
**PRESENTE. -**

Esta Dirección en contestación a su solicitud recibida en fecha 10 del mes de julio del 2019, con fundamento en los artículos 1, 3, 6, 9 y 14 del Reglamento de Espectáculos Públicos para el Municipio de Monterrey, concede el permiso para la celebración del evento que a continuación se describe:

EVENTO (S) MUSICA EN VIVO.

LUGAR: CAFÉ & CONFORT THE NADA. CALLE TERRANOVA NUM 962 COL. VISTA HERMOSA.  
MONTERREY N.L.

FECHA (S) 10-12 DE JULIO DEL 2019

HORARIO(S) 20:30 A 23:30 HRS.

NUMERO DE PRESENTACIONES: DOS DIAS.

En la inteligencia de que se deberá cubrir los impuestos que marca la Ley de Hacienda Para los Municipios del Estado de Nuevo León y sujetarse a lo establecido por el artículo 7, 9, 10, 75, fracciones III, IV y VI y demás relativos del Reglamento arriba mencionado; este permiso no lo autoriza a expender y/o consumir bebidas alcohólicas sin la licencia y en los horarios que señala el artículo 24 del Reglamento que Regula los Establecimientos de Venta, Expendio o Consumo de Bebidas Alcohólicas en el Municipio de Monterrey, Nuevo León. Asimismo, no autoriza que se instalen vendedores ambulantes sema -fijos, ajenos a la organización del evento.

**ATENTAMENTE.-**  
**MONTERREY. N. L. A 10 DE JULIO DEL 2019.**

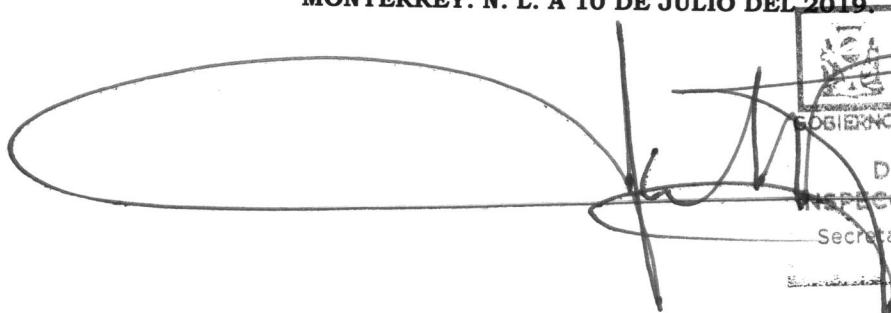
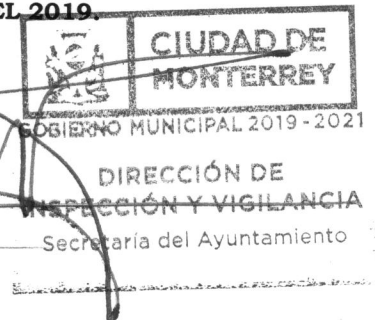
**LIC. VÍCTOR HUGO GUTIÉRREZ ZAMARRÓN.**  
**DIRECTOR DE INSPECCIÓN Y VIGILANCIA.**



GOBIERNO DE  
**MONTERREY**

COORDINACIÓN DE ESPECTÁCULOS  
PERMISO. -SAY-DIV/PE/1379/2019  
FOLIO. - 1379

**C.-JESUS LUIS DE LA FUENTE TAMEZ.  
PRESENTE. -**

Esta Dirección en contestación a su solicitud recibida en fecha 10 del mes de julio del 2019, con fundamento en los artículos 1, 3, 6, 9 y 14 del Reglamento de Espectáculos Públicos para el Municipio de Monterrey, concede el permiso para la celebración del evento que a continuación se describe:

EVENTO (S) MUSICA EN VIVO.

LUGAR: BAR DE LA FUENTE. CALLE JOSE MARIA LICEAGA 2314 COL. PEDRO LOZANO.

FECHA (S) 17-19-20 DE JULIO DEL 2019.

HORARIO (S) 20:00 AL 01:55 HRS.

NUMERO DE PRESENTACIONES. TRES DIAS.

En la inteligencia de que se deberá cubrir los impuestos que marca la Ley de Hacienda Para los Municipios del Estado de Nuevo León y sujetarse a lo establecido por el artículo 7, 9, 10, 75, fracciones III, IV y VI y demás relativos del Reglamento arriba mencionado; este permiso no lo autoriza a expender y/o consumir bebidas alcohólicas sin la licencia y en los horarios que señala el artículo 24 del Reglamento que Regula los Establecimientos de Venta, Expendio o Consumo de Bebidas Alcohólicas en el Municipio de Monterrey, Nuevo León. Asimismo, no autoriza que se instalen vendedores ambulantes sema -fijos, ajenos a la organización del evento.

**A T E N T A M E N T E.-  
MONTERREY. N. L. A 10 DE JULIO DEL 2019.**

*Sube Alvarez*

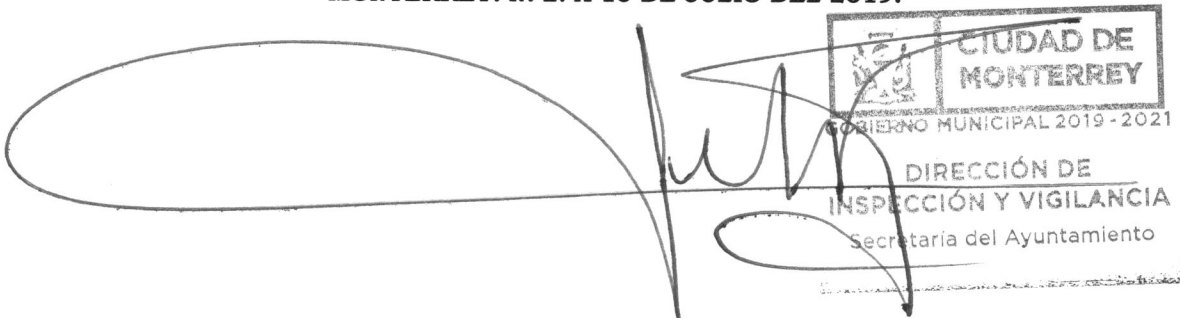

CIUDAD DE MONTERREY  
GOBIERNO MUNICIPAL 2019-2021  
DIRECCIÓN DE INSPECCIÓN Y VIGILANCIA  
Secretaría del Ayuntamiento

**LIC. VÍCTOR HUGO GUTIÉRREZ ZAMARRÓN.  
DIRECTOR DE INSPECCIÓN Y VIGILANCIA.**



GOBIERNO DE  
**MONTERREY**

COORDINACIÓN DE ESPECTÁCULOS  
PERMISO. -SAY-DIV/PE/1380/2019  
FOLIO. - 1380

**“RESTAURANTE BAR ESCOCES”**  
**C.-ADRIAN MORALES FLORES.**  
**PRESENTE. -**

Esta Dirección en contestación a su solicitud recibida en fecha 10 del mes de julio del 2019, con fundamento en los artículos 1, 3, 6, 9 y 14 del Reglamento de Espectáculos Públicos para el Municipio de Monterrey, concede el permiso para la celebración del evento que a continuación se describe:

EVENTO (S): MUSICA EN VIVO.

LUGAR: RESTAURANTE BAR ESCOCES. DIEGO DE MONTEMAYOR 808 SUR. CENTRO DE MTY.

FECHA (S) 12-13-19-20 DE JULIO DEL 2019

HORARIO(S) 21:00 A 01:00 HRS.

NUMERO DE PRESENTACIONES: CUATRO DIAS.

En la inteligencia de que se deberá cubrir con los impuestos que marca la ley de Hacienda Para los Municipios del Estado de Nuevo León y sujetarse a lo establecido por el artículo 7, 9, 10, 75, fracciones III, IV y VI y demás relativos del Reglamento arriba mencionado; este permiso no lo autoriza a expender y/o consumir bebidas alcohólicas sin la licencia y en los horarios que señala el artículo 24 del Reglamento que Regula los Establecimientos de Venta, Expendio o Consumo de Bebidas Alcohólicas en el Municipio de Monterrey, Nuevo León. Asimismo, no autoriza que se instalen vendedores ambulantes semi -fijos, ajenos a la organización del evento.

**ATENTAMENTE.-**  
**MONTERREY. N. L. A 10 DE JULIO DEL 2019.**



DIRECCIÓN DE  
INSPECCIÓN Y VIGILANCIA  
Secretaría del Ayuntamiento

**LIC. VÍCTOR HUGO GUTIÉRREZ ZAMARRÓN.**  
**DIRECTOR DE INSPECCIÓN Y VIGILANCIA.**



GOBIERNO DE  
**MONTERREY**

COORDINACIÓN DE ESPECTÁCULOS  
PERMISO. -SAY-DIV/PE/1381/2019  
FOLIO. - 1381

**“CENTRO SOCIAL ELITE EVENTOS.”**  
**C.-KARINA GUADALUPE FUENTES GUEVARA.**  
**PRESENTE. -**

Esta Dirección en contestación a su solicitud recibida en fecha 10 del mes de julio del 2019, con fundamento en los artículos 1, 3, 6, 9 y 14 del Reglamento de Espectáculos Públicos para el Municipio de Monterrey, concede el permiso para la celebración del evento que a continuación se describe:

EVENTO (S): **SOCIALES. (DESPEDIDAS DE SOLTERA, BABY SHOWER Y BAUTIZOS)**

LUGAR: PLAZA 550 AVE. REVOLUCION 550 SUR LOCAL 5 Y 6 PLANTA BAJA COL. BUENOS AIRES

FECHA (S): 13-14-19-20-21-26-27-28- DE JULIO Y 2-3 DE AGOSTO DEL 2019.

HORARIO (S): 14:00 A 24:00 HRS

No. DE PRESENTACIONES: DIEZ DIAS.

En la inteligencia de que se deberá cubrir los impuestos que marca la Ley de Hacienda Para los Municipios del Estado de Nuevo León y sujetarse a lo establecido por el artículo 7, 9, 10, 75, fracciones III, IV y VI y demás relativos del Reglamento arriba mencionado; este permiso no lo autoriza a expender y/o consumir bebidas alcohólicas sin la licencia y en los horarios que señala el artículo 24 del Reglamento que Regula los Establecimientos de Venta, Expendio o Consumo de Bebidas Alcohólicas en el Municipio de Monterrey, Nuevo León. Asimismo, no autoriza que se instalen vendedores ambulantes semi-fijos, ajenos a la organización del evento.

**ATENTAMENTE.-**  
**MONTERREY. N. L. A 10 DE JULIO DEL 2019.**



**LIC. VÍCTOR HUGO GUTIÉRREZ ZAMARRÓN.**  
**DIRECTOR DE INSPECCIÓN Y VIGILANCIA.**



GOBIERNO DE  
**MONTERREY**

COORDINACIÓN DE ESPECTÁCULOS  
PERMISO. -SAY DIV/PE/1382/2019  
FOLIO. - 1382

**“ADMINISTRACION DE AGENCIAS Y DISTRIBUIDORAS S.A DE C.V.”  
C.-JOSE LUIS MARTINEZ NUÑEZ  
PRESENTE. -**

Esta Dirección en contestación a su solicitud recibida en fecha 10 del mes de julio del 2019, con fundamento en los artículos 1, 3, 6, 9 y 14 del Reglamento de Espectáculos Públicos para el Municipio de Monterrey, concede el permiso para la celebración del evento que a continuación se describe:

EVENTO (S): MUSICA EN VIVO.

LUGAR: BAR CHACMOOL. CALLE JUAN MENDEZ NUM 332 CENTRO, DE MONTERREY, N.L.

FECHA (S) 13 DE JULIO DEL 2019.

HORARIO(S) 21:00 A 01:30 HRS

NUMERO DE PRESENTACIONES. UNICO DIA.

En la inteligencia de que se deberá cubrir los impuestos que marca la Ley de Hacienda Para los Municipios del Estado de Nuevo León y sujetarse a lo establecido por el artículo 7, 9, 10, 75, fracciones III, IV y VI y demás relativos del Reglamento arriba mencionado; este permiso no lo autoriza a expender y/o consumir bebidas alcohólicas sin la licencia y en los horarios que señala el artículo 24 del Reglamento que Regula los Establecimientos de Venta, Expendio o Consumo de Bebidas Alcohólicas en el Municipio de Monterrey, Nuevo León. Asimismo, no autoriza que se instalen vendedores ambulantes sema -fijos, ajenos a la organización del evento.

**ATENTAMENTE.-  
MONTERREY. N. L. A 10 DE JULIO DEL 2019.**

**LIC. VÍCTOR HUGO GUTIÉRREZ ZAMARRÓN.  
DIRECTOR DE INSPECCIÓN Y VIGILANCIA.**



GOBIERNO DE  
**MONTERREY**

COORDINACIÓN DE ESPECTÁCULOS  
PERMISO. -SAY-DIV /PE /1383/2019  
FOLIO. - 1383

**C.- RODRIGO RIOS RODRIGUEZ.  
PRESENTE. -**

Esta Dirección en contestación a su solicitud recibida en fecha 10 del mes de julio del 2019, con fundamento en los artículos 1, 3, 6, 9 y 14 del Reglamento de Espectáculos Públicos para el Municipio de Monterrey, concede el permiso para la celebración del evento que a continuación se describe:

EVENTO (S): MUSICA EN VIVO.

LUGAR: CAFÉ IGUANA METAL. MORELOS NUM 905 OTE, BARRIO ANTIGUO. MTY, N.L.

FECHA (S) 18-19-20 DE JULIO DEL 2019.

HORARIO (S) 20:00 A 02:00 HRS.

NUMERO DE PRESENTACIONES. TRES DIAS.

En la inteligencia de que se deberá cubrir los impuestos que marca la Ley de Hacienda Para los Municipios del Estado de Nuevo León y sujetarse a lo establecido por el artículo 7, 9, 10, 75, fracciones III, IV y VI y demás relativos del Reglamento arriba mencionado; este permiso no lo autoriza a expender y/o consumir bebidas alcohólicas sin la licencia y en los horarios que señala el artículo 24 del Reglamento que Regula los Establecimientos de Venta, Expendio o Consumo de Bebidas Alcohólicas en el Municipio de Monterrey, Nuevo León. Asimismo, no autoriza que se instalen vendedores ambulantes sema -fijos, ajenos a la organización del evento.

**ATENTAMENTE.-  
MONTERREY. N. L. A 10 DE JULIO DEL 2019.**



DIRECCIÓN DE  
INSPECCIÓN Y VIGILANCIA  
Secretaría del Ayuntamiento

**LIC. VÍCTOR HUGO GUTIÉRREZ ZAMARRÓN.  
DIRECTOR DE INSPECCIÓN Y VIGILANCIA.**





GOBIERNO DE  
**MONTERREY**

COORDINACIÓN DE ESPECTÁCULOS  
PERMISO. -SAY-DIV/PE/1384/2019  
FOLIO. - 1384

**“REVOLUCIÓN COSMICA DE MEXICO, S.A DE C.V.”**  
**C.-RODRIGO RÍOS RODRÍGUEZ.**  
**PRESENTE. -**

Esta Dirección en contestación a su solicitud recibida en fecha 10 del mes de julio del 2019, con fundamento en los artículos 1, 3, 6, 9 y 14 del Reglamento de Espectáculos Públicos para el Municipio de Monterrey, concede el permiso para la celebración del evento que a continuación se describe:

EVENTO (S): MUSICA EN VIVO.

LUGAR: BAR CAFÉ IGUANA. DIEGO DE MONTEMAYOR NUM 927, BARRIO ANTIGUO.



FECHA (S) 18-19-20 DE JULIO DEL 2019.

HORARIO(S): 19:00 HRS A 02:00 HRS.

NUM DE PRESENTACIONES: TRES DIAS.

En la inteligencia de que se deberá cubrir los impuestos que marca la Ley de Hacienda Para los Municipios del Estado de Nuevo León y sujetarse a lo establecido por el artículo 7, 9, 10, 75, fracciones III, IV y VI y demás relativos del Reglamento arriba mencionado; este permiso no lo autoriza a expender y/o consumir bebidas alcohólicas sin la licencia y en los horarios que señala el artículo 24 del Reglamento que Regula los Establecimientos de Venta, Expendio o Consumo de Bebidas Alcohólicas en el Municipio de Monterrey, Nuevo León. Asimismo, no autoriza que se instalen vendedores ambulantes sema -fijos, ajenos a la organización del evento.

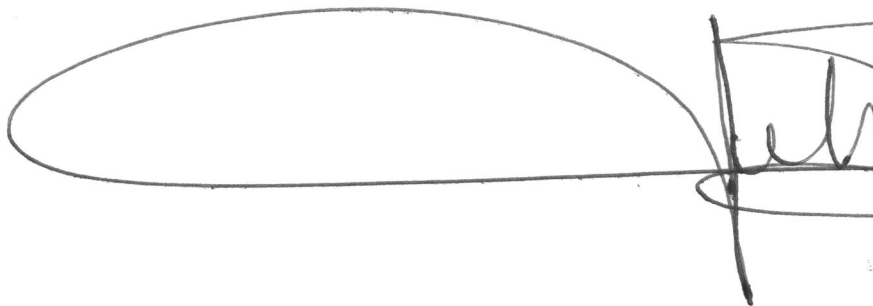
**ATENTAMENTE.-**  
**MONTERREY. N. L. A 10 DE JULIO DEL 2019.**

**LIC. VÍCTOR HUGO GUTIÉRREZ ZAMARRÓN.**  
**DIRECTOR DE INSPECCIÓN Y VIGILANCIA.**

*1/07/19*



GOBIERNO DE  
**MONTERREY**

COORDINACIÓN DE ESPECTÁCULOS  
PERMISO. -SAY-DIV/PE/1385/2019  
FOLIO. - 1385

**C.-RODRIGO RIOS RODRIGUEZ.  
PRESENTE. -**

Esta Dirección en contestación a su solicitud recibida en fecha 10 del mes de julio del 2019, con fundamento en los artículos 1, 3, 6, 9 y 14 del Reglamento de Espectáculos Públicos para el Municipio de Monterrey, concede el permiso para la celebración del evento que a continuación se describe:

EVENTO (S) MUSICA EN VIVO.

LUGAR: SALON MORELOS. MORELOS NUM 937 OTE, BARRIO ANTIGUO, MONTERREY, N.L.



FECHA (S) 17-18-19-20-21 DE JULIO DEL 2019.

HORARIO(S) 19:00 A 01:30 Y DOMINGO HASTA LAS 02:00 HRS.

NUMERO DE PRESENTACIONES: CINCO DIAS.

En la inteligencia de que se deberá cubrir los impuestos que marca la Ley de Hacienda Para los Municipios del Estado de Nuevo León y sujetarse a lo establecido por el artículo 7, 9, 10, 75, fracciones III, IV y VI y demás relativos del Reglamento arriba mencionado; este permiso no lo autoriza a expender y/o consumir bebidas alcohólicas sin la licencia y en los horarios que señala el artículo 24 del Reglamento que Regula los Establecimientos de Venta, Expendio o Consumo de Bebidas Alcohólicas en el Municipio de Monterrey, Nuevo León. Asimismo, no autoriza que se instalen vendedores ambulantes sema -fijos, ajenos a la organización del evento.

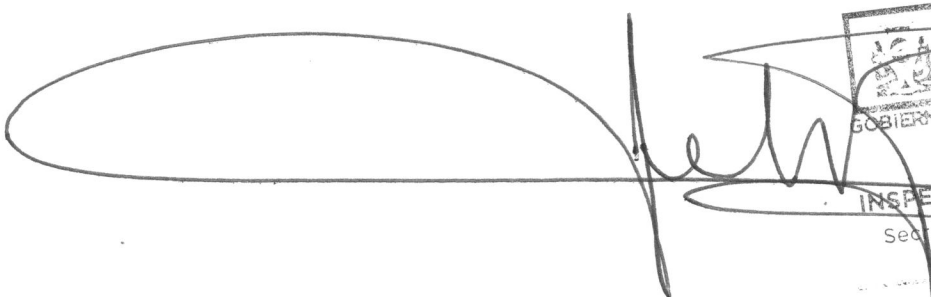
**ATENTAMENTE.-  
MONTERREY. N. L. A 10 DE JULIO DEL 2019.**

**LIC. VÍCTOR HUGO GUTIÉRREZ ZAMARRÓN.  
DIRECTOR DE INSPECCIÓN Y VIGILANCIA.**



GOBIERNO DE  
**MONTERREY**

COORDINACIÓN DE ESPECTÁCULOS  
PERMISO. -SAY-DIV/PE/1386/2019  
FOLIO. - 1386

**C.-MARCELO RIOS RODRIGUEZ.**  
**PRESENTE. -**

Esta Dirección en contestación a su solicitud recibida en fecha 10 del mes de julio del 2019, con fundamento en los artículos 1, 3, 6, 9 y 14 del Reglamento de Espectáculos Públicos para el Municipio de Monterrey, concede el permiso para la celebración del evento que a continuación se describe:

EVENTO (S) MUSICA EN VIVO.

LUGAR: RESTAURANTE BAR LA CHUNGA. MORELOS NÚM 958 OTE. BARRIO ANTIGUO.  
MONTERREY, N.L.

FECHA (S) 15-16-17-18-19-20 DE JULIO DEL 2019.

HORARIO(S) 13:00 A 01:30 HRS.

NUMERO DE PRESENTACIONES: SEIS DIAS.

En la inteligencia de que se deberá cubrir los impuestos que marca la Ley de Hacienda Para los Municipios del Estado de Nuevo León y sujetarse a lo establecido por el artículo 7, 9, 10, 75, fracciones III, IV y VI y demás relativos del Reglamento arriba mencionado; este permiso no lo autoriza a expender y/o consumir bebidas alcohólicas sin la licencia y en los horarios que señala el artículo 24 del Reglamento que Regula los Establecimientos de Venta, Expendio o Consumo de Bebidas Alcohólicas en el Municipio de Monterrey, Nuevo León. Asimismo, no autoriza que se instalen vendedores ambulantes sema -fijos, ajenos a la organización del evento.

**A T E N T A M E N T E.-**  
**MONTERREY. N. L. A 10 DE JULIO DEL 2019.**



DIRECCIÓN DE  
INSPECCIÓN Y VIGILANCIA  
Secretaría del Ayuntamiento

**LIC. VÍCTOR HUGO GUTIÉRREZ ZAMARRÓN.**  
**DIRECTOR DE INSPECCIÓN Y VIGILANCIA.**



GOBIERNO DE  
**MONTERREY**

COORDINACIÓN DE ESPECTÁCULOS  
PERMISO. -SAY-DIV/PE/1387/2019  
FOLIO. -1387

**C.-MARTÍN JERONIMO IBARRA HERNÁNDEZ.  
PRESENTE. -**

Esta Dirección en contestación a su solicitud recibida en fecha 10 del mes de julio del 2019, con fundamento en los artículos 1, 3, 6, 9 y 14 del Reglamento de Espectáculos Públicos para el Municipio de Monterrey, concede el permiso para la celebración del evento que a continuación se describe:

EVENTO (S) "MUSICA EN VIVO."

LUGAR: EL CHARCO DE LA RANA III. BAR CALLE JIMENEZ NÚM 1202 NTE. COL. SARABIA.  
MONTERREY, N.L.

FECHA (S) 11-12-13 DE JULIO DEL 2019.

HORARIO(S) 18:00 A 01 Y 14:00 A 02:00 HRS LOS SABADOS.

NUMERO DE PRESENTACIONES: TRES DIAS.

En la inteligencia de que se deberá cubrir los impuestos que marca la Ley de Hacienda Para los Municipios del Estado de Nuevo León y sujetarse a lo establecido por el artículo 7, 9, 10, 75, fracciones III, IV y VI y demás relativos del Reglamento arriba mencionado; este permiso no lo autoriza a expendir y/o consumir bebidas alcohólicas sin la licencia y en los horarios que señala el artículo 24 del Reglamento que Regula los Establecimientos de Venta, Expendio o Consumo de Bebidas Alcohólicas en el Municipio de Monterrey, Nuevo León. Asimismo, no autoriza que se instalen vendedores ambulantes sema -fijos, ajenos a la organización del evento.

**A T E N T A M E N T E.-  
MONTERREY. N. L. A 10 DE JULIO DEL 2019.**

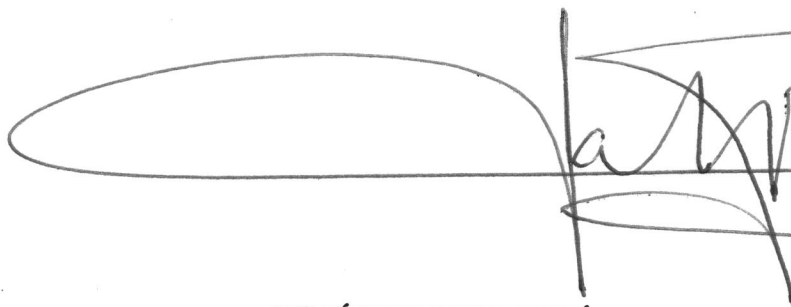
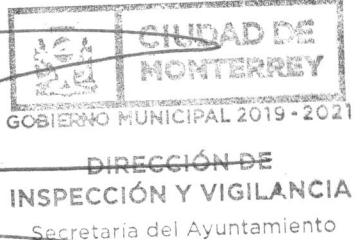
**LIC.VÍCTOR HUGO GUTIÉRREZ ZAMARRÓN.  
DIRECTOR DE INSPECCIÓN Y VIGILANCIA.**



GOBIERNO DE  
**MONTERREY**

COORDINACIÓN DE ESPECTÁCULOS  
PERMISO. -SAY-DIV/PE/1388/2019  
FOLIO. – 1388

**C.-ANGEL ALFREDO QUINTANA GRANADOS.  
PRESENTE. -**

Esta Dirección en contestación a su solicitud recibida en fecha 10 de julio del 2019, y con fundamento en los artículos 4 letra A, 6 y 8 del Reglamento de Espectáculos Públicos para el Municipio de Monterrey, concede el permiso correspondiente a la celebración del evento que a continuación se describe:

<p>EVENTO (S): <b>“FESTEJO DE ANIVERSARIO DE: MC ESLABONES.”</b></p> <p>LUGAR: INDIAN MOTORCYCLES MONTERREY. CARRETERA NACIONAL NUM 910 COL. PALMARES EN MONTERREY, N.L.</p> <p>FECHA: 20 DE JULIO DEL 2019.</p> <p>HORARIO (S): 16:00 A 22:00 HRS.</p> <p>NO. DE PRESENTACIONES: UNICO DIA.</p>
--

En términos del artículo 12 del citado Reglamento, los boletos deben elaborarse debidamente foliados, de tal manera que garanticen el interés fiscal del Municipio, de la empresa y el público en general, señalando claramente el precio de cada localidad, fecha y horario del evento y entregar al inspector de la Coordinación de Espectáculos de la Dirección de Inspección y Vigilancia, el reporte de resultados para que pueda verificar el número de boletos vendidos, las cortesías emitidas, el aforo general, los boletos no vendidos y el monto total recaudado.

En la inteligencia de que se deberá cubrir los impuestos que marca la Ley de Hacienda Para los Municipios del Estado de Nuevo León y sujetarse a lo establecido por el artículo 7 y demás relativos del Reglamento arriba mencionado; este permiso no lo autoriza a expender y/o consumir bebidas alcohólicas, ni a que se instalen vendedores ambulantes semi-fijos ajenos a la organización del evento.

**ATENTAMENTE.-  
MONTERREY. N. L. A 10 DE JULIO DEL 2019.**

*[Firma manuscrita]*

**CIUDAD DE MONTERREY**  
GOBIERNO MUNICIPAL 2019-2021  
DIRECCIÓN DE INSPECCIÓN Y VIGILANCIA  
Secretaría del Ayuntamiento

*[Firma manuscrita]*  
11-07-19

**LIC. VÍCTOR HUGO GUTIÉRREZ ZAMARRÓN.  
DIRECTOR DE INSPECCIÓN Y VIGILANCIA.**



GOBIERNO DE  
**MONTERREY**

COORDINACIÓN DE ESPECTÁCULOS  
PERMISO. -SAY-DIV/PE/1389/2019  
FOLIO. - 1389

**C.-JOSE ALFONSO PALOMARES MUÑOZ.  
PRESENTE. -**

Esta Dirección en contestación a su solicitud recibida en fecha 11 del mes de julio del 2019, con fundamento en los artículos 1, 3, 6, 9 y 14 del Reglamento de Espectáculos Públicos para el Municipio de Monterrey, concede el permiso para la celebración del evento que a continuación se describe:

EVENTO (S) MUSICA EN VIVO.

LUGAR: RESTAURANTE BAR LOS KAMARONES. AV. ABRAHAM LINCOLN 12514.  
COL. CUMBRES SAN AGUSTIN.

FECHA (S) 12-13-14 DE JULIO DEL 2019.

HORARIO(S) 15:00 A 17:00 HRS.

NUMERO DE PRESENTACIONES: TRES DIAS.

En la inteligencia de que se deberá cubrir los impuestos que marca la Ley de Hacienda Para los Municipios del Estado de Nuevo León y sujetarse a lo establecido por el artículo 7, 9, 10, 75, fracciones III, IV y VI y demás relativos del Reglamento arriba mencionado; este permiso no lo autoriza a expender y/o consumir bebidas alcohólicas sin la licencia y en los horarios que señala el artículo 24 del Reglamento que Regula los Establecimientos de Venta, Expendio o Consumo de Bebidas Alcohólicas en el Municipio de Monterrey, Nuevo León. Asimismo, no autoriza que se instalen vendedores ambulantes sema -fijos, ajenos a la organización del evento.

**ATENTAMENTE.-  
MONTERREY. N. L. A 11 DE JULIO DEL 2019.**

  
CIUDAD DE MONTERREY  
GOBIERNO MUNICIPAL 2019-2021  
DIRECCIÓN DE INSPECCIÓN Y VIGILANCIA  
Secretaría del Ayuntamiento

**LIC. VÍCTOR HUGO GUTIÉRREZ ZAMARRÓN.  
DIRECTOR DE INSPECCIÓN Y VIGILANCIA.**



GOBIERNO DE  
**MONTERREY**

COORDINACIÓN DE ESPECTÁCULOS  
PERMISO. -SAY-DIV/PE/1390/2019  
FOLIO: 1390

**7 ELEVEN MEXICO, S.A DE C.V.**  
**C.- MIRLA BERENICE CISNEROS GUTIERREZ.**  
**PRESENTE. -**

Esta Dirección en contestación a su solicitud recibida en fecha 11 de julio del 2019 con fundamento en los artículos 1,3,6,9,14 del Reglamento de Espectáculos Públicos para el Municipio de Monterrey, concede el permiso para la celebración del evento que a continuación se describe:

EVENTO (S): **FESTEJO DIA 7 ELEVEN.**

LUGAR: AVE. DEL ESTADO ENTRE GARZA SADA Y FILOSOFOS. COL. TECNOLOGICO

FECHA (S): 11 DE JULIO DEL 2019.

HORARIO (S): 21:00 A 23:00 HRS.

NO.- DE PRESENTACIONES: UNICO DIA.

En la inteligencia de que se deberá cubrir los impuestos que marca la Ley de Hacienda Para los Municipios del Estado de Nuevo León y sujetarse a lo establecido por el artículo 7, 9, 10, 75, fracciones III, IV y VI y demás relativos del Reglamento arriba mencionado; este permiso **NO LO AUTORIZA** a expender y/o **CONSUMIR BEBIDAS ALCOHOLICAS EN LA VIA PUBLICA.** Sin la licencia y en los horarios que señala el artículo 24 del Reglamento que Regula los Establecimientos de Venta, Expendio o Consumo de Bebidas Alcohólicas en el Municipio de Monterrey, Nuevo León. Asimismo, no autoriza que se instalen vendedores ambulantes sema -fijos, ajenos a la organización del evento.

**ATENTAMENTE.-**  
**MONTERREY. N. L. A 11 DE JULIO DEL 2019.**

**LIC. VÍCTOR HUGO GUTIÉRREZ ZAMARRÓN.**  
**DIRECTOR DE INSPECCIÓN Y VIGILANCIA.**



# GOBIERNO DE MONTERREY

COORDINACIÓN DE ESPECTÁCULOS  
PERMISO. -SAY-DIV/PE/1391/2019  
FOLIO. - 1391

**C.-RUBEN ALEJANDRO ROCHA AVILA.  
PRESENTE. -**

Esta Dirección en contestación a su solicitud recibida en fecha 11 del mes de julio del 2019, y con fundamento en los artículos 4 letra A, 6 y 8 del Reglamento de Espectáculos Públicos para el Municipio de Monterrey, concede el permiso correspondiente a la celebración del evento que a continuación se describe:

<p>EVENTO (S): <b>“DE RECUERDOS, ENSUEÑOS Y FANTASIA.”</b></p> <p>LUGAR: TEATRO DE LA CIUDAD DE MONTERREY. MATAMOROS S/N COL. CENTRO</p> <p>FECHA: 20 DE JULIO DEL 2019.</p> <p>HORARIO (S): 20:00 HRS.</p> <p>NO. DE PRESENTACIONES: UNICO DIA.</p>
--

En términos del artículo 12 del citado Reglamento, los boletos deben elaborarse debidamente foliados, de tal manera que garanticen el interés fiscal del Municipio, de la empresa y el público en general, señalando claramente el precio de cada localidad, fecha y horario del evento y entregar al inspector de la Coordinación de Espectáculos de la Dirección de Inspección y Vigilancia, el reporte de resultados para que pueda verificar el número de boletos vendidos, las cortesías emitidas, el aforo general, los boletos no vendidos y el monto total recaudado.

En la inteligencia de que se deberá cubrir los impuestos que marca la Ley de Hacienda Para los Municipios del Estado de Nuevo León y sujetarse a lo establecido por el artículo 7 y demás relativos del Reglamento arriba mencionado. Este permiso no lo autoriza a expender y/o consumir bebidas alcohólicas, ni a que se instalen vendedores ambulantes semi-fijos.

**ATENTAMENTE.-  
MONTERREY. N. L. A 11 DE JULIO DEL 2019.**

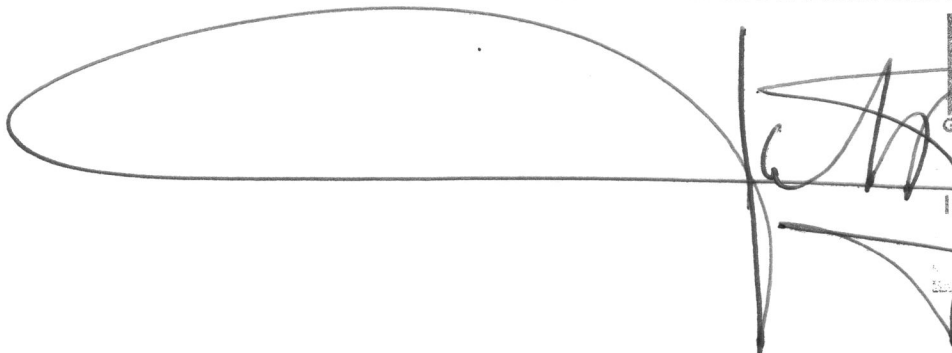

  
 CIUDAD DE MONTERREY  
 GOBIERNO MUNICIPAL 2019 - 2021

DIRECCIÓN DE,  
 INSPECCIÓN Y VIGILANCIA  
 Secretaría del Ayuntamiento

**LIC. VÍCTOR HUGO GUTIÉRREZ ZAMARRÓN.  
DIRECTOR DE INSPECCIÓN Y VIGILANCIA.**

*Recibí Orisins / Ruben Rocha 15/10/19 2019*





GOBIERNO DE  
**MONTERREY**

COORDINACIÓN DE ESPECTÁCULOS  
PERMISO. -SAY-DIV/PE/1392/2019  
FOLIO. - 1392

**“ADMINISTRACION DE AGENCIAS Y DISTRIBUIDORAS S.A DE C.V.”**  
**C.-OLIVIA DE LEÓN DE LEÓN.**  
**PRESENTE. -**

Esta Dirección en contestación a su solicitud recibida en fecha 11 del mes de julio del 2019, con fundamento en los artículos 1, 3, 6, 9 y 14 del Reglamento de Espectáculos Públicos para el Municipio de Monterrey, concede el permiso para la celebración del evento que a continuación se describe:

EVENTO (S): MUSICA EN VIVO.

LUGAR: RESTAURANTE BAR CADY HOUSE. ARAMBERRI 111 ENTRE COLEGIO CIVIL Y JUAREZ.  
CENTRO DE MONTERREY, N.L.

FECHA (S) 12-13-14-15 DE JULIO DEL 2019.

HORARIO(S) 15:00 a 01:00 HRS.

NUMERO DE PRESENTACIONES. CUATRO DIAS.

En la inteligencia de que se deberá cubrir los impuestos que marca la Ley de Hacienda Para los Municipios del Estado de Nuevo León y sujetarse a lo establecido por el artículo 7, 9, 10, 75, fracciones III, IV y VI y demás relativos del Reglamento arriba mencionado; este permiso no lo autoriza a expender y/o consumir bebidas alcohólicas sin la licencia y en los horarios que señala el artículo 24 del Reglamento que Regula los Establecimientos de Venta, Expendio o Consumo de Bebidas Alcohólicas en el Municipio de Monterrey, Nuevo León. Asimismo, no autoriza que se instalen vendedores ambulantes sema -fijos, ajenos a la organización del evento.

**ATENTAMENTE.-**  
**MONTERREY. N. L. A 11 DE JULIO DEL 2019.**



DIRECCIÓN DE  
INSPECCIÓN Y VIGILANCIA  
Secretaría del Ayuntamiento

**LIC. VÍCTOR HUGO GUTIÉRREZ ZAMARRÓN.**  
**DIRECTOR DE INSPECCIÓN Y VIGILANCIA.**



GOBIERNO DE  
**MONTERREY**

COORDINACIÓN DE ESPECTÁCULOS  
PERMISO. -SAY-DIV/PE/1393/2019  
FOLIO. - 1393

**C.-LUIS ROBERTO RODRÍGUEZ HERNÁNDEZ.  
PRESENTE. -**

Esta Dirección en contestación a su solicitud recibida en fecha 11 del mes de julio del 2019, con fundamento en los artículos 1, 3, 6, 9 y 14 del Reglamento de Espectáculos Públicos para el Municipio de Monterrey, concede el permiso para la celebración del evento que a continuación se describe:

EVENTO (S): MUSICA EN VIVO.

LUGAR: RESTAURANTE BAR SALON VALHALLA. CALLE DIEGO DE MONTEMAYOR NUM 402  
ESQUINA CON M.M. DEL LLANO CENTRO DE MONTERREY, N.L.

FECHA (S) 12-13-19-20-26-27- DE JULIO Y 2-3 DE AGOSTO

HORARIO(S) 19:00 A 23:00 HRS

NUMERO DE PRESENTACIONES. OCHO DIAS.

En la inteligencia de que se deberá cubrir los impuestos que marca la Ley de Hacienda Para los Municipios del Estado de Nuevo León y sujetarse a lo establecido por el artículo 7, 9, 10, 75, fracciones III, IV y VI y demás relativos del Reglamento arriba mencionado; este permiso no lo autoriza a expender y/o consumir bebidas alcohólicas sin la licencia y en los horarios que señala el artículo 24 del Reglamento que Regula los Establecimientos de Venta, Expendio o Consumo de Bebidas Alcohólicas en el Municipio de Monterrey, Nuevo León. Asimismo, no autoriza que se instalen vendedores ambulantes sema -fijos, ajenos a la organización del evento.

**ATENTAMENTE.-  
MONTERREY. N. L. A 11 DE JULIO DEL 2019.**



DIRECCIÓN DE  
INSPECCIÓN Y VIGILANCIA  
Secretaría del Ayuntamiento

**LIC. VÍCTOR HUGO GUTIÉRREZ ZAMARRÓN.  
DIRECTOR DE INSPECCIÓN Y VIGILANCIA.**



GOBIERNO DE  
**MONTERREY**

COORDINACIÓN DE ESPECTÁCULOS  
PERMISO. -SAY-DIV/PE/1394/2019  
FOLIO. - 1394

**“RESTAURANTE BAR CLUB DEL MAESTRO S.A DE C.V.”**  
**C.-LUIS ROBERTO RODRÍGUEZ HERNANDEZ.**  
**PRESENTE. -**

Esta Dirección en contestación a su solicitud recibida en fecha 11 del mes de julio del 2019, con fundamento en los artículos 1, 3, 6, 9 y 14 del Reglamento de Espectáculos Públicos para el Municipio de Monterrey, concede el permiso para la celebración del evento que a continuación se describe:

<p>EVENTO (S): MUSICA EN VIVO.</p> <p>LUGAR: CLUB DEL MAESTRO. C. MARIANO ESCOBEDO 405 NTE. CENTRO DE MONTERREY, N.L.</p> <p>FECHA (S) 12-19-26-02 DE JULIO DEL 2019.</p> <p>HORARIO(S) 19:00 A 23:00 HRS.</p> <p>NUMERO DE PRESENTACIONES. CUATRO DIAS.</p>
--

En la inteligencia de que se deberá cubrir los impuestos que marca la Ley de Hacienda Para los Municipios del Estado de Nuevo León y sujetarse a lo establecido por el artículo 7, 9, 10, 75, fracciones III, IV y VI y demás relativos del Reglamento arriba mencionado; este permiso no lo autoriza a expender y/o consumir bebidas alcohólicas sin la licencia y en los horarios que señala el artículo 24 del Reglamento que Regula los Establecimientos de Venta, Expendio o Consumo de Bebidas Alcohólicas en el Municipio de Monterrey, Nuevo León. Asimismo, no autoriza que se instalen vendedores ambulantes sema -fijos, ajenos a la organización del evento.

**ATENTAMENTE.-**  
**MONTERREY. N. L. A 11 DE JULIO DEL 2019.**



DIRECCIÓN DE  
INSPECCIÓN Y VIGILANCIA  
Secretaría del Ayuntamiento

**LIC. VÍCTOR HUGO GUTIÉRREZ ZAMARRÓN.**  
**DIRECTOR DE INSPECCIÓN Y VIGILANCIA.**



GOBIERNO DE  
**MONTERREY**

**COORDINACION DE ESPECTÁCULOS**  
**PERMISO. -SAY-DIV/PE/1395/2019**  
**FOLIO. - 1395**

**“CASINO DIAMANTE REAL EVENTOS.”**  
**C.-JOAQUIN VILLAGOMEZ MENDOZA.**  
**PRESENTE. -**

Esta Dirección en contestación a su solicitud recibida en fecha 11 del mes de julio del 2019, con fundamento en los artículos 1, 3, 6, 9 y 14 del Reglamento de Espectáculos Públicos para el Municipio de Monterrey, concede el permiso para la celebración del evento que a continuación se describe:

EVENTO (S): SOCIALES. (Bodas y XV años)

LUGAR: CENTRO SOCIAL CASINO DIAMANTE REAL EVENTOS.V. LUIS DONALDO COLOSIO 944  
COL. BARRIO SAN LUIS.

FECHA (S): 13-20-26-27 DE JULIO DEL 2019

HORARIO (S): 20:00 A 01:00 HRS.

NUMERO DE PRESENTACIONES: CUATRO DIAS.

En la inteligencia de que se deberá cubrir los impuestos que marca la Ley de Hacienda Para los Municipios del Estado de Nuevo León y sujetarse a lo establecido por el artículo 7, 9, 10, 75, fracciones III, IV y VI y demás relativos del Reglamento arriba mencionado; este permiso no lo autoriza a expender y/o consumir bebidas alcohólicas sin la licencia y en los horarios que señala el artículo 24 del Reglamento que Regula los Establecimientos de Venta, Expendio o Consumo de Bebidas Alcohólicas en el Municipio de Monterrey, Nuevo León. Asimismo, no autoriza que se instalen vendedores ambulantes semi -fijos, ajenos a la organización del evento.

**ATENTAMENTE.-**  
**MONTERREY. N. L. A 11 DE JULIO DEL 2019**



**DIRECCIÓN DE**  
**INSPECCIÓN Y VIGILANCIA**  
Secretaría del Ayuntamiento

**LIC. VÍCTOR HUGO GUTIÉRREZ ZAMARRÓN.**  
**DIRECTOR DE INSPECCIÓN Y VIGILANCIA.**



GOBIERNO DE  
**MONTERREY**

COORDINACIÓN DE ESPECTÁCULOS  
PERMISO. -SAY-DIV/PE/1396/2019  
FOLIO. - 1396

**"VIDEOCASSETTE S.A DE C.V."**  
**C.-FERNANDO CORDERO GUAJARDO.**  
**PRESENTE. -**

Esta Dirección en contestación a su solicitud recibida en fecha 11 del mes de julio del 2019, y con fundamento en los artículos 4 letra A, 6 y 8 del Reglamento de Espectáculos Públicos para el Municipio de Monterrey, concede el permiso correspondiente a la celebración del evento que a continuación se describe:

EVENTO (S): **"EL JUEGO DE LAS ESTRELLAS 2019."**

LUGAR: ARENA MONTERREY. CALZADA MADERO 2500 COL. OBRERA, MONTERREY, N.L.

FECHA: 17 DE JULIO DEL 2019.



HORARIO (S): 16:00 A 23:00 HRS

NO. DE PRESENTACIONES: UNICO DIA.

En términos del artículo 12 del citado Reglamento, los boletos deben elaborarse debidamente foliados, de tal manera que garanticen el interés fiscal del Municipio, de la empresa y el público en general, señalando claramente el precio de cada localidad, fecha y horario del evento y entregar al inspector de la Coordinación de Espectáculos de la Dirección de Inspección y Vigilancia, el reporte de resultados para que pueda verificar el número de boletos vendidos, las cortesías emitidas, el aforo general, los boletos no vendidos y el monto total recaudado.

En la inteligencia de que se deberá cubrir los impuestos que marca la Ley de Hacienda Para los Municipios del Estado de Nuevo León y sujetarse a lo establecido por el artículo 7 y demás relativos del Reglamento arriba mencionado; este permiso no lo autoriza a expender y/o consumir bebidas alcohólicas, ni a que se instalen vendedores ambulantes semi-fijos.

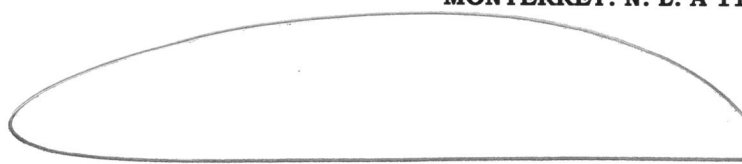
**ATENTAMENTE.-**  
**MONTERREY. N. L. A 11 DE JULIO DEL 2019.**

  
  
DIRECCIÓN DE  
INSPECCIÓN Y VIGILANCIA  
Secretaría del Ayuntamiento

**LIC. VÍCTOR HUGO GUTIÉRREZ ZAMARRÓN.**  
**DIRECTOR DE INSPECCION Y VIGILANCIA.**

16/06/19 Cesar Santiago H.



GOBIERNO DE  
**MONTERREY**

COORDINACIÓN DE ESPECTÁCULOS  
PERMISO. -SAY-DIV/PE/1397/2019  
FOLIO. - 1397

**“ADMINISTRACION EMPRESARIAL Y SERVICIOS INTEGRALES S.A DE C.V.”**  
**C.-CESAR CARLOS VALDEZ LÓPEZ.**  
**PRESENTE. -**

Esta Dirección en contestación a su solicitud recibida en fecha 12 del mes de julio del 2019, con fundamento en los artículos 1, 3, 6, 9 y 14 del Reglamento de Espectáculos Públicos para el Municipio de Monterrey, concede el permiso para la celebración del evento que a continuación se describe:

EVENTO (S): MUSICA EN VIVO.

LUGAR: BAR FLAMINGOS. COLEGIO CIVIL NUM 1144 CENTRO DE MONTERREY, N.L.

FECHA (S) 12 y 13 DE JULIO DEL 2019.

HORARIO(S) 13:00 A 01:30 HRS SABADO HASTA LA 01:30 HRS Y DOMINGO HASTA LAS 18:00 HRS

NUMERO DE PRESENTACIONES. DOS DIAS.

En la inteligencia de que se deberá cubrir los impuestos que marca la Ley de Hacienda Para los Municipios del Estado de Nuevo León y sujetarse a lo establecido por el artículo 7, 9, 10, 75, fracciones III, IV y VI y demás relativos del Reglamento arriba mencionado; este permiso no lo autoriza a expendir y/o consumir bebidas alcohólicas sin la licencia y en los horarios que señala el artículo 24 del Reglamento que Regula los Establecimientos de Venta, Expendio o Consumo de Bebidas Alcohólicas en el Municipio de Monterrey, Nuevo León. Asimismo, no autoriza que se instalen vendedores ambulantes sema -fijos, ajenos a la organización del evento.

**A T E N T A M E N T E.-**  
**MONTERREY. N. L. A 12 DE JULIO DEL 2019.**

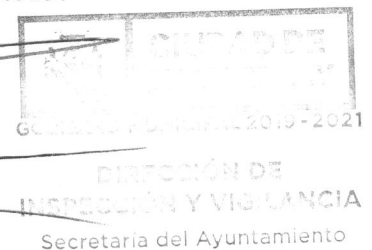

**LIC. VÍCTOR HUGO GUTIÉRREZ ZAMARRÓN.**  
**DIRECTOR DE INSPECCIÓN Y VIGILANCIA.**



GOBIERNO DE  
**MONTERREY**

COORDINACIÓN DE ESPECTÁCULOS  
PERMISO. -SAY-DIV/PE/1398/ 2019  
FOLIO. - 1398

**“ADMINISTRACION EMPRESARIAL Y SERVICIOS INTEGRALES S.A DE C.V.”**  
**C.-PLACIDO PEÑA MARTINEZ.**  
**PRESENTE. -**

Esta Dirección en contestación a su solicitud recibida en fecha 12 del mes de julio del 2019, con fundamento en los artículos 1, 3, 6, 9 y 14 del Reglamento de Espectáculos Públicos para el Municipio de Monterrey, concede el permiso para la celebración del evento que a continuación se describe:

EVENTO (S): MUSICA EN VIVO.

LUGAR: BAR LA FE. CALLE COLON NUM 216 CENTRO DE MONTERREY, N.L.

FECHA (S) 13 DE JULIO DEL 2019.

HORARIO(S) LUNES HASTA LAS 12:00 DE MARTES A VIERNES HASTA LA 01:00  
SABADOS HASTA LA 01:30 Y DOMINGO HASTA LAS 18:00 HRS

NUMERO DE PRESENTACIONES. UNICO DIA.

En la inteligencia de que se deberá cubrir los impuestos que marca la Ley de Hacienda Para los Municipios del Estado de Nuevo León y sujetarse a lo establecido por el artículo 7, 9, 10, 75, fracciones III, IV y VI y demás relativos del Reglamento arriba mencionado; este permiso no lo autoriza a expender y/o consumir bebidas alcohólicas sin la licencia y en los horarios que señala el artículo 24 del Reglamento que Regula los Establecimientos de Venta, Expendio o Consumo de Bebidas Alcohólicas en el Municipio de Monterrey, Nuevo León. Asimismo, no autoriza que se instalen vendedores ambulantes sema -fijos, ajenos a la organización del evento.

**A T E N T A M E N T E.-**  
**MONTERREY. N. L. A 12 DE JULIO DEL 2019.**



**LIC. VÍCTOR HUGO GUTIÉRREZ ZAMARRÓN.**  
**DIRECTOR DE INSPECCIÓN Y VIGILANCIA.**



GOBIERNO DE  
**MONTERREY**

COORDINACIÓN DE ESPECTÁCULOS  
PERMISO. SAY-DIV/PE/1399/2019  
FOLIO: 1399

**C.- BEATRIZ GONZALEZ RIEGO.  
PRESENTE. -**

Esta Dirección en contestación a su solicitud recibida en fecha 12 de julio del 2019 con fundamento en los artículos 1,3,6,9,14 del Reglamento de Espectáculos Públicos para el Municipio de Monterrey, concede el permiso para la celebración del evento que a continuación se describe:

EVENTO (S): **CELEBRACION DEL DIA DE LA VIRGEN DE LA ROSA MISTICA.**

LUGAR: AVE. UXMAL ENTRE TULA Y TEOTIHUACAN. COL. UNIDAD MODELO MTY, N.L.

FECHA: 13 DE JULIO DEL 2019

HORARIO (S): 21:00 A 18:00 HRS.

NO.- DE PRESENTACIONES: UNICO DIA.

En la inteligencia de que se deberá cubrir los impuestos que marca la Ley de Hacienda Para los Municipios del Estado de Nuevo León y sujetarse a lo establecido por el artículo 7, 9, 10, 75, fracciones III, IV y VI y demás relativos del Reglamento arriba mencionado; este permiso **NO LO AUTORIZA** a expender y/o CONSUMIR BEBIDAS ALCOHOLICAS EN LA VIA PUBLICA. Sin la licencia y en los horarios que señala el artículo 24 del Reglamento que Regula los Establecimientos de Venta, Expendio o Consumo de Bebidas Alcohólicas en el Municipio de Monterrey, Nuevo León. Asimismo, no autoriza que se instalen vendedores ambulantes sema -fijos, ajenos a la organización del evento.

**ATENTAMENTE.-  
MONTERREY. N. L. A 12 DE JULIO DEL 2019**

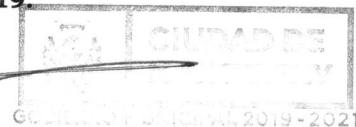

DIRECCIÓN DE  
INSPECCIÓN Y VIGILANCIA  
Secretaría del Ayuntamiento

**LIC. VÍCTOR HUGO GUTIÉRREZ ZAMARRÓN.  
DIRECTOR DE INSPECCIÓN Y VIGILANCIA.**





GOBIERNO DE  
**MONTERREY**

COORDINACIÓN DE ESPECTÁCULOS  
PERMISO. -SAY-DIV/PE/1400/2019  
FOLIO. -1400

**C.-CESAR SANTOS SILVA.**  
**PRESENTE. -**

Esta Dirección en contestación a su solicitud recibida en fecha 12 del mes de julio del 2019, con fundamento en los artículos 1, 3, 6, 9 y 14 del Reglamento de Espectáculos Públicos para el Municipio de Monterrey, concede el permiso para la celebración del evento que a continuación se describe:

EVENTO (S): MUSICA EN VIVO.

LUGAR: BAR CESAR'S GRILL SIMON BOLIVAR NUM 1813 COL. MITRAS CENTRO.  
MONTERREY, N.L.

FECHA (S) 12-13-19-20 DE JULIO DEL 2019.

HORARIO(S) 10:00 A 01:00 HRS. Y LOS DOMINGOS HASTA LAS 18:00 HRS

NUMERO DE PRESENTACIONES. CUATRO DIAS.

En la inteligencia de que se deberá cubrir los impuestos que marca la Ley de Hacienda Para los Municipios del Estado de Nuevo León y sujetarse a lo establecido por el artículo 7, 9, 10, 75, fracciones III, IV y VI y demás relativos del Reglamento arriba mencionado; este permiso no lo autoriza a expender y/o consumir bebidas alcohólicas sin la licencia y en los horarios que señala el artículo 24 del Reglamento que Regula los Establecimientos de Venta, Expendio o Consumo de Bebidas Alcohólicas en el Municipio de Monterrey, Nuevo León. Asimismo, no autoriza que se instalen vendedores ambulantes sema -fijos, ajenos a la organización del evento.

**A T E N T A M E N T E.-**  
**MONTERREY. N. L. A 12 DE JULIO DEL 2019.**

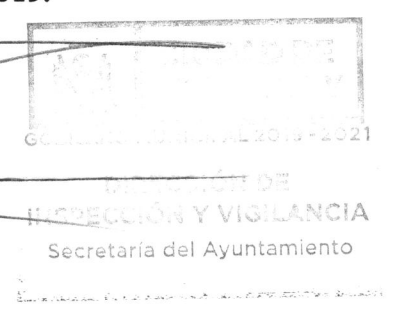
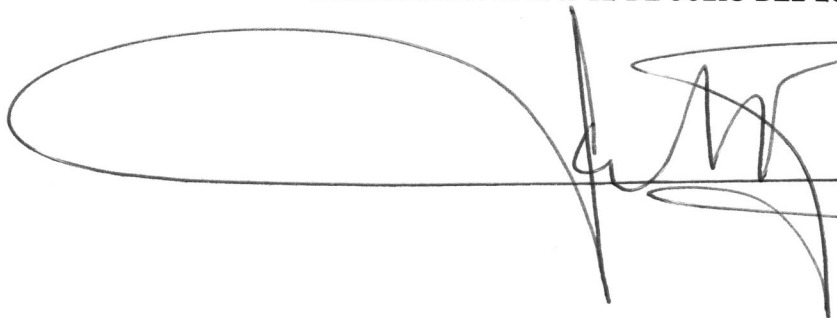

**LIC. VÍCTOR HUGO GUTIÉRREZ ZAMARRÓN.**  
**DIRECTOR DE INSPECCIÓN Y VIGILANCIA.**



GOBIERNO DE  
**MONTERREY**

COORDINACIÓN DE ESPECTÁCULOS  
PERMISO. -SAY-DIV/PE/1401/2019  
FOLIO. - 1401

**“ADMINISTRACION DE AGENCIAS Y DISTRIBUIDORAS S.A DE C.V.”  
C.-HECTOR JAVIER GONZÁLEZ TORRES.  
PRESENTE. -**

Esta Dirección en contestación a su solicitud recibida en fecha 12 del mes de julio del 2019, con fundamento en los artículos 1, 3, 6, 9 y 14 del Reglamento de Espectáculos Públicos para el Municipio de Monterrey, concede el permiso para la celebración del evento que a continuación se describe:

EVENTO (S): **MUSICA EN VIVO.**

LUGAR: RESTAURANTE BAR BBRE. CALLE TERRANOVA NUM 435 COL. VISTA HERMOSA.  
MONTERREY, N.L.

FECHA (S) 12 DE JULIO DEL 2019.

HORARIO(S) 18:00 A 01:30 HRS

NUMERO DE PRESENTACIONES. UNICO DIA.

En la inteligencia de que se deberá cubrir los impuestos que marca la Ley de Hacienda Para los Municipios del Estado de Nuevo León y sujetarse a lo establecido por el artículo 7, 9, 10, 75, fracciones III, IV y VI y demás relativos del Reglamento arriba mencionado; este permiso no lo autoriza a expender y/o consumir bebidas alcohólicas sin la licencia y en los horarios que señala el artículo 24 del Reglamento que Regula los Establecimientos de Venta, Expendio o Consumo de Bebidas Alcohólicas en el Municipio de Monterrey, Nuevo León. Asimismo, no autoriza que se instalen vendedores ambulantes sema -fijos, ajenos a la organización del evento.

**ATENTAMENTE.-  
MONTERREY. N. L. A 12 DE JULIO DEL 2019.**

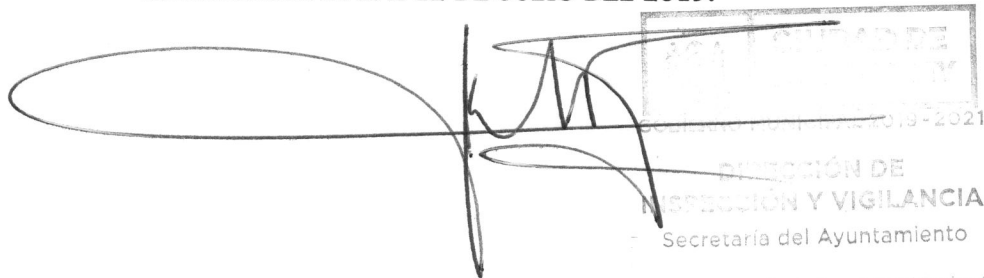

SECRETARÍA DEL AYUNTAMIENTO  
DIRECCIÓN DE INSPECCIÓN Y VIGILANCIA  
Secretaría del Ayuntamiento

**LIC. VÍCTOR HUGO GUTIÉRREZ ZAMARRÓN.  
DIRECTOR DE INSPECCIÓN Y VIGILANCIA.**



GOBIERNO DE  
**MONTERREY**

COORDINACIÓN DE ESPECTÁCULOS  
PERMISO. -SAY-DIV/ PE/1402/2019  
FOLIO. -1402

**C.-ALBERTO IVAN VAZQUEZ VELDERRAIN.  
PRESENTE. -**

Esta Dirección en contestación a su solicitud recibida en fecha 12 del mes de julio del 2019, con fundamento en los artículos 1, 3, 6, 9 y 14 del Reglamento de Espectáculos Públicos para el Municipio de Monterrey, concede el permiso para la celebración del evento que a continuación se describe:

EVENTO (S) MUSICA EN VIVO.

LUGAR: EL TORITO SINALOENSE. AVE. DEL ESTADO NUM 307 COL. TECNOLOGICO.  
MONTERREY, N.L.

FECHA (S) 15 AL 21 DE JULIO DEL 2019.

HORARIO(S) LUNES HASTA 12:00 MARTES A VIERNES HASTA LA 01:00 HRS. SABADO HASTA LA 01:30 Y DOMINGO HASTA LAS 18:00 HRS.

NUMERO DE PRESENTACIONES: SIETE DIAS.

En la inteligencia de que se deberá cubrir los impuestos que marca la Ley de Hacienda Para los Municipios del Estado de Nuevo León y sujetarse a lo establecido por el artículo 7, 9, 10, 75, fracciones III, IV y VI y demás relativos del Reglamento arriba mencionado; este permiso no lo autoriza a expender y/o consumir bebidas alcohólicas sin la licencia y en los horarios que señala el artículo 24 del Reglamento que Regula los Establecimientos de Venta, Expendio o Consumo de Bebidas Alcohólicas en el Municipio de Monterrey, Nuevo León. Asimismo, no autoriza que se instalen vendedores ambulantes sema -fijos, ajenos a la organización del evento.

**A T E N T A M E N T E.-  
MONTERREY. N. L. A 12 DE JULIO DEL 2019.**

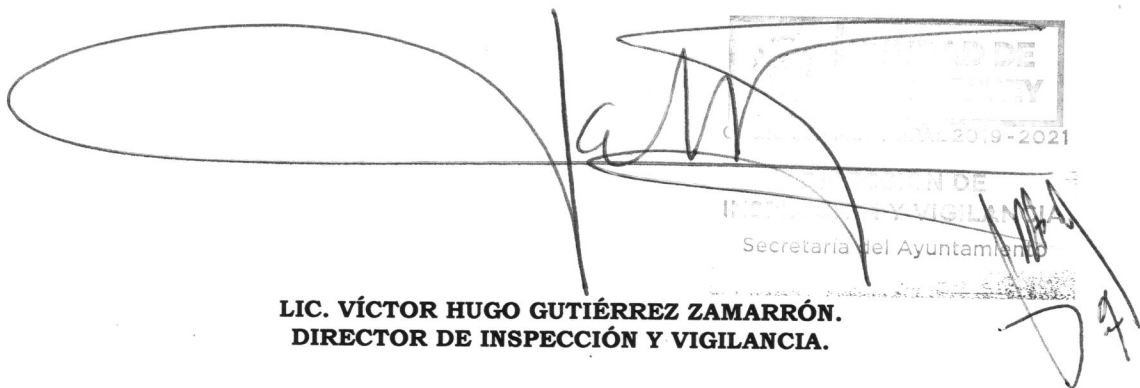
  
SECRETARÍA DE INSPECCIÓN Y VIGILANCIA  
Secretaría del Ayuntamiento

**LIC. VÍCTOR HUGO GUTIÉRREZ ZAMARRÓN.  
DIRECTOR DE INSPECCIÓN Y VIGILANCIA.**



GOBIERNO DE  
**MONTERREY**

COORDINACIÓN DE ESPECTÁCULOS  
PERMISO. -SAY-DIV/PE/1403/2019  
FOLIO. - 1403

**C.-LAURA EMILIA GARZA ZAMBRANO.  
PRESENTE. -**

Esta Dirección en contestación a su solicitud recibida en fecha 12 de julio del 2019, y con fundamento en los artículos 4 letra A, 6 y 8 del Reglamento de Espectáculos Públicos para el Municipio de Monterrey, concede el permiso correspondiente a la celebración del evento que a continuación se describe:

EVENTO (S): **“FUNCION DE LUCHA LIBRE PROFESIONAL.”**

LUGAR: CALLE JOSE JUSTO CORRO NUM 1925 COL. 10 DE MARZO. MONTERREY, N.L.

FECHA: 13 DE JULIO DEL 2019.

HORARIO (S): 17:00 HRS.

NO. DE PRESENTACIONES: UNICO DIA.

En términos del artículo 12 del citado Reglamento, los boletos deben elaborarse debidamente foliados, de tal manera que garanticen el interés fiscal del Municipio, de la empresa y el público en general, señalando claramente el precio de cada localidad, fecha y horario del evento y entregar al inspector de la Coordinación de Espectáculos de la Dirección de Inspección y Vigilancia, el reporte de resultados para que pueda verificar el número de boletos vendidos, las cortesías emitidas, el aforo general, los boletos no vendidos y el monto total recaudado.

En la inteligencia de que se deberá cubrir los impuestos que marca la Ley de Hacienda Para los Municipios del Estado de Nuevo León y sujetarse a lo establecido por el artículo 7 y demás relativos del Reglamento arriba mencionado; este permiso no lo autoriza a expender y/o consumir bebidas alcohólicas, ni a que se instalen vendedores ambulantes semi-fijos ajenos a la organización del evento.

**ATENTAMENTE.-  
MONTERREY. N. L. A 12 DE JULIO DEL 2019.**

**LIC. VÍCTOR HUGO GUTIÉRREZ ZAMARRÓN.  
DIRECTOR DE INSPECCIÓN Y VIGILANCIA.**



GOBIERNO DE  
**MONTERREY**

COORDINACIÓN DE ESPECTÁCULOS  
PERMISO. -SAY-DIV/PE /1404/2019  
FOLIO. - 1404

**C.- CINDY LORENA CRISTAN ESCOBEDO.  
PRESENTE. -**

Esta Dirección en contestación a su solicitud recibida en fecha 12 del mes de julio del 2019, con fundamento en los artículos 1, 3, 6, 9 y 14 del Reglamento de Espectáculos Públicos para el Municipio de Monterrey, concede el permiso para la celebración del evento que a continuación se describe:

<p>EVENTO (S): MUSICA EN VIVO.</p> <p>LUGAR: EL RINCÓN DE LA CHULA. BLVD. ROGELIO CANTÚ NÚM 1000 LOCAL 53 COL. COLINAS DE SAN JERONIMO, MONTERREY, N.L.</p> <p>FECHA (S) 18 DE JULIO DEL 2019.</p> <p>HORARIO(S) 21:00 HRS.</p> <p>NUMERO DE PRESENTACIONES. UNICO DIA.</p>
---

En la inteligencia de que se deberá cubrir los impuestos que marca la Ley de Hacienda Para los Municipios del Estado de Nuevo León y sujetarse a lo establecido por el artículo 7, 9, 10, 75, fracciones III, IV y VI y demás relativos del Reglamento arriba mencionado; este permiso no lo autoriza a expender y/o consumir bebidas alcohólicas sin la licencia y en los horarios que señala el artículo 24 del Reglamento que Regula los Establecimientos de Venta, Expendio o Consumo de Bebidas Alcohólicas en el Municipio de Monterrey, Nuevo León. Asimismo, no autoriza que se instalen vendedores ambulantes sema -fijos, ajenos a la organización del evento.

**ATENTAMENTE.-  
MONTERREY. N. L. A 12 DE JULIO DEL 2019**



GOBIERNO DEL ESTADO DE NUEVO LEÓN  
DIRECCIÓN DE INSPECCIÓN Y VIGILANCIA  
Secretaría del Ayuntamiento

**LIC. VÍCTOR HUGO GUTIÉRREZ ZAMARRÓN.  
DIRECTOR DE INSPECCIÓN Y VIGILANCIA.**

*Conf.*  
Recibi Original Cindy Cristán.  
15 de Julio de 2019



GOBIERNO DE  
**MONTERREY**

COORDINACIÓN DE ESPECTÁCULOS  
PERMISO. -SAY-DIV/PE/1405/2019  
FOLIO. - 1405

**“RESTAURANTE BAR LA NANA VAGA.”**  
**C.-ERIC LOPEZ CARBAJAL.**  
**PRESENTE. -**

Esta Dirección en contestación a su solicitud recibida en fecha 12 del mes de julio del 2019, con fundamento en los artículos 1, 3, 6, 9 y 14 del Reglamento de Espectáculos Públicos para el Municipio de Monterrey, concede el permiso para la celebración del evento que a continuación se describe:

EVENTO (S): MUSICA EN VIVO.

LUGAR: LA NANA VAGA. AVE. DEL ESTADO 203 COL. TECNOLOGICO. MONTERREY, N.L.

FECHA (S) 12-13 DE JULIO DEL 2019.

HORARIO(S) 17:00 01:30 HRS.

NUMERO DE PRESENTACIONES. DOS DIAS.

En la inteligencia de que se deberá cubrir los impuestos que marca la Ley de Hacienda Para los Municipios del Estado de Nuevo León y sujetarse a lo establecido por el artículo 7, 9, 10, 75, fracciones III, IV y VI y demás relativos del Reglamento arriba mencionado; este permiso no lo autoriza a expender y/o consumir bebidas alcohólicas sin la licencia y en los horarios que señala el artículo 24 del Reglamento que Regula los Establecimientos de Venta, Expendio o Consumo de Bebidas Alcohólicas en el Municipio de Monterrey, Nuevo León. Asimismo, no autoriza que se instalen vendedores ambulantes semafijos, ajenos a la organización del evento.

**A T E N T A M E N T E.-**  
**MONTERREY. N. L. A 12 DE JULIO DEL 2019.**

**LIC. VÍCTOR HUGO GUTIÉRREZ ZAMARRÓN.**  
**DIRECTOR DE INSPECCIÓN Y VIGILANCIA.**



GOBIERNO DE  
**MONTERREY**

COORDINACIÓN DE ESPECTÁCULOS  
PERMISO. -SAY-DIV/PE/1406/2019  
FOLIO. - 1406

**C.-OSCAR RIOS MARTINEZ.**  
**PRESENTE. -**

Esta Dirección en contestación a su solicitud recibida en fecha 15 del mes de julio del 2019, con fundamento en los artículos 1, 3, 6, 9 y 14 del Reglamento de Espectáculos Públicos para el Municipio de Monterrey, concede el permiso para la celebración del evento que a continuación se describe:

EVENTO (S): MUSICA EN VIVO.

LUGAR: BAR MEXICO 70. CALLE REFORMA NUM 264 ENTRE GUERRERO Y GALEANA  
CENTRO DE MONTERREY N.L.

FECHA (S) 24-25-26-27-31 DE JULIO Y 1-2-3 DE AGOSTO DEL 2019.

HORARIO(S) LUNES HASTA 12:00 DE MARTES A VIERNES HASTA LA 01:00 SABADOS HASTA LA  
01:30 HRS Y DOMINGO HASTA LAS 18:00 HRS.

NÚMERO DE PRESENTACIONES. OCHO DIAS.

En la inteligencia de que se deberá cubrir los impuestos que marca la Ley de Hacienda Para los Municipios del Estado de Nuevo León y sujetarse a lo establecido por el artículo 7, 9, 10, 75, fracciones III, IV y VI y demás relativos del Reglamento arriba mencionado; este permiso no lo autoriza a expender y/o consumir bebidas alcohólicas sin la licencia y en los horarios que señala el artículo 24 del Reglamento que Regula los Establecimientos de Venta, Expendio o Consumo de Bebidas Alcohólicas en el Municipio de Monterrey, Nuevo León. Asimismo, no autoriza que se instalen vendedores ambulantes sema -fijos, ajenos a la organización del evento.

**ATENTAMENTE.-**  
**MONTERREY. N. L. A 15 DE JULIO DEL 2019.**



DIRECCIÓN DE  
INSPECCIÓN Y VIGILANCIA  
Secretaría del Ayuntamiento

**LIC. VÍCTOR HUGO GUTIÉRREZ ZAMARRÓN.**  
**DIRECTOR DE INSPECCIÓN Y VIGILANCIA.**

19 de julio